

# TOTO – NEOREST AH

שם יצרן: TOTO ASIA OCEANIA

שם יבואן : ראקוטו קאסיי (ישראל) בע"מ, רח' כרמל 5, ת.ד. 48, יוקנעם  
עלית 20692.

שם המפיץ: זהבי עצמון, רח' פלוטיצקי 18, ראשון לציון 75361

אנו ממליצים לך לרשום את המידע הבא בכדי לאפשר קבלת שירות מהיר.

שם החנות:	תאריך הרכישה
טלפון:	תאריך: שנה חודש יום

2014.9.17

D08808S

# TOTO NEOREST

מדריך הפעלה



- תודה על רכישת המוצר.
- אנא קרא את המידע המצורף על מנת להבטיח שימוש בטוח במוצר.
- אנא קרא את ההנחיות במדריך טרם השימוש במוצר ושומר אותם במקום בטוח לעיון עתידי.

אילו פונקציות זמינות במוצר שלך?

שם הדגם ומספר הפריט רשומים בצד התחתון של מכסה האסלה.

▪ מספר הדגם של המוצר

יחידה עליונה + יחידת האסלה = שילוב מספר הדגם

SN0000 CT 0000 MS 0000

TCF 0000 CW 0000 \*שילוב מספר דגם עבור ארצות הברית בלבד.



עמוד	NEOREST SN982MR TCF9786WA	שם המוצר (דגם)		פונקציות
		מספר פריט	מספר פריט	
16	●	ניקוי אחוריים	טיהור	פונקציות בסיסיות
		ניקוי אחוריים עדין	שינוי שיטת שטיפה	
		ניקוי קדמי		
		ניקוי קדמי מורחב		
		כוונון מיקום המוט		
		כוונון לחץ מים		
		ניקוי בנענוע		
		ניקוי בפעימה		
16	●	נעילת הגדרות אישיות		ייבוש
24,25	●	ייבוש באוויר חם	שינוי טמפרטורה	
20,21	●	כוונון טמפרטורה	חיטוי "ewater+"	
17	●	ניקוי מוט אוטומטי	הפגת ריחות	פונקציות לבנות
		ניקוי אסלה אוטומטי	הדחה	
22,23	●	מפיג ריחות	פתיחה וסגירה	
17	●	ניקוי יחידת האסלה באמצעות השלט		תאורה עדינה
22,23	●	ניקוי אוטומטי של יחידת האסלה	חימום מושב האסלה	
22,23	●	פתיחה וסגירה של מושב האסלה באמצעות שלט רחוק	חיסכון בחשמל	
		פתיחה/סגירה אוטומטית (מכסה)		
-	●	אור עדין	תחזוקה	
26,27	●	מושב אסלה מחומם		
32	●	תזמון חיסכון בחשמל	ניקוי יחידת האסלה	
		חיסכון בחשמל אוטומטי		
		ניקוי יחידת האסלה		
		ניקוי ידית הרמה		
34		מכסה מושב נשלף		
37		ניקוי מוט		

## מושב אסלה חכם לניקוי

### אסלה סניטרית

מאפיין ה-"ewater+" שומר על האסלה נקייה בכל נקודת זמן.



פונקציית הניקוי העצמי פועלת באופן אוטומטי (ראה עמוד 20-21)

כאשר מתרחקים מהמושב	כאשר מתרוממים	כאשר ניגשים לשבת
פונקציית "ewater+" מרססת את האסלה לשמירה על הניקיון.	<ul style="list-style-type: none"> <li>המוט יתנקה באמצעות פונקציית "ewater+" (המוט יתארך ויתכוון חזרה)</li> </ul>	<ul style="list-style-type: none"> <li>תרכיסי יתד באופן אוטומטי באסלה למניעת הידבקות הלכלוך.</li> <li>כאשר אתה מתיישב על האסלה מפיג הריחות הרעים נכנס לפעולה</li> </ul>

### תוכן עניינים

4	הנחיות בטיחות
11	הנחיות הפעלה
12	שמות החלקים
14	הכנה
16	תפעול בסיסי
20	פונקציות אוטומטיות (תכונות ניקוי) מפיג ריח רע, ניקוי מוט אוטומטי, ניקוי אסלה אוטומטי, ניקוי, תאורת אסלה, נורית מחוון ניקוי. פונקציות אוטומטיות (מאפייני נוחות)
22	כוונן טמפרטורה
24	מאפיין חיסכון בחשמל
26	תקע חשמל/ היחידה הראשית
30	היחידה העליונה
31	יחידת האסלה
32	ניקוי יחידת האסלה
33	מרווח היחידה העליונה
35	שסתום ניקוז מסנן מים
36	מסנן מפיג ריח
37	מוט
38	ניקוי מוט מסנן מים
40	שינוי הגדרות
52	מה עליי לעשות? <ul style="list-style-type: none"> <li>כאשר אין אספקת מים עקב תקלה או הפסקת חשמל</li> <li>כאשר השלט אינו מתפקד?</li> <li>מניעת נזק הקפאה</li> <li>אי שימוש לתקופות ארוכות</li> </ul>
56	פתרון בעיות
64	מפרט טכני
66	אחריות

הקדמה

לוחצת

תחזוקה

הפעלה



## הנחיות בטיחות

אמצעי בטיחות חשובים.



יש לקרוא את כל ההנחיות טרם השימוש.

### סמלים ומשמעותם

 <b>אזהרה</b> פעולה שעלולה לגרום פציעה או מוות.
 <b>זהירות</b> פעולה שעלולה לגרום פציעה או נזק לרכוש הסמלים הבאים משמשים לציון הוראות בטיחות חשובות לשימוש במוצר.

הסימן	משמעות הסימן
	הסימן מצוין שימוש אסור במוצר.
	הסימן מצוין שנדרשת ביצוע פעולה לשימוש במוצר

<ul style="list-style-type: none"> <li>▪ המוצר מסווג כמוצר Class1, נדרשת הארקה.</li> <li>▪ התקן את המוצר בקרבת שקע חשמלי.</li> <li>▪ המוצר אינו מיועד לשימוש על ידי אנשים (כולל ילדים) בעלי מוגבלות פיזית, חושית או נפשית, או כאלה שאינם מיומנים או מנוסים בשימוש, אלא אם הם מפעילים את המוצר תחת פיקוח. יש לפקח על השימוש של ילדים בכדי לוודא שאינם משחקים עם המוצר.</li> <li>▪ השתמש בערכת הצינור המצורפת למוצר. אל תעשה שימוש בערכת צינור ישנה.</li> </ul>
---

<b>אזהרה</b> 	
<p><b>אין לגעת בכבל החשמל או בקופסת החשמל עם ידיים רטובות</b></p> <ul style="list-style-type: none"> <li>▪ סכנת התחשמלות</li> </ul> <p><b>אין לנקות או לשפוך מים על היחידה הראשית או תקע החשמל.</b></p> <ul style="list-style-type: none"> <li>▪ סכנת שריפה, התחשמלות, חום או קצר חשמלי.</li> <li>▪ סכנת סדיקת המוצר ובכך פגיעה או פגיעה במים.</li> </ul> <p><b>לעולם אל תפרק או בצע תיקון למוצר .</b></p> <ul style="list-style-type: none"> <li>▪ סכנת שריפה, התחשמלות, חום או קצר חשמלי.</li> </ul> <p><b>אין להתקין את המוצר על כלי רכב נעים כגון קרוואן או ספינה.</b></p> <ul style="list-style-type: none"> <li>▪ סכנת שריפה, התחשמלות, קצר חשמלי או נזק למוצר.</li> <li>▪ מושב האסלה, מכסה המושב, היחידה הראשית או חלקים אחרים עלולים להשתחרר וליפול, סכנת פגיעה.</li> </ul>	

## אזהרה

**אין להשתמש במוצר ה-NEOREST במקרה של תקלה .  
יש לנתק את התקע משקע החשמל.**

**יש להעביר את המפסק על הלוח למצב OFF.** (אסיה, אוקיאניה, המזרח התיכון).

• סגור את שסתום הזרמת המים לסגירת אספקת המים.  
תקלות אפשריות:

- נזילת מים מהצינור או מהיחידה הראשית.
  - המוצר נשבר או נסדק.
  - המוצר משמיע רעשים מוזרים או פולט ריח מוזר.
  - המוצר פולט עשן.
  - המוצר חם בצורה חריגה.
  - יחידת האסלה חסומה.
  - כרית המושב אינה במקומה.
- השימוש במוצר במהלך תקלה עלול לגרום שריפה, התחשמלות, חום, קצר חשמלי, פגיעה או נזק למים.  
**יש להשתמש במי ברז או מי באר מתאימים (מי תהום).** אין לעשות שימוש במי ים.
- שימוש במי ים עלול לגרום לתקלות ולעור מגורה.

**אין לגעת בתקע החשמל או בקופסת החשמל בזמן סערת ברקים.**

- סכנת התחשמלות

**אין לאפשר לצינור אספקת המים לגעת בתקע החשמל, השקע או בחיבור של כבל החשמל.**

- סכנת שריפה, התחשמלות, התחממות או קצר.

**אין לפגוע בכבל החשמל ובתקע.**

- אין להכות, למשוך, לסובב, לכופף, לפגוע, לתקן או לחמם את כבלי החשמל. אין למקם על הכבל דברים כבדים, כמו כן אין לכופף או ללחוץ על כבל החשמל.
- שימוש בכבל חשמל תקול עלול לגרום שריפה, התחשמלות, התחממות או קצר.

**אין להשתמש בשקע משוחרר או תקול.**

(סוג קופסת החשמל, סוג חיבור מתח).

- סכנת שריפה או קצר.

**אין להשתמש בציוד שקע או חיווט הגבוה מזה שמצוין בדירוג**

- חיבור תקעים רבים לאותו שקע, ע"י מפצל על גרום שריפה עקב חימום יתר.

**אין לעשות שימוש באספקת מתח השונה מזו המצוינת**

מספר דגם המוצר: SN\*\*\* (צפון, מזרח, מרכז ארה"ב)

AC120V, 60Hz

מספר דגם המוצר: TCF\*\*\* (אסיה, אוקיאניה, המזרח התיכון)

AC220V, 50Hz/60Hz

- סכנת שריפה או חום קיצוני.

**אין לנעוץ אצבעות או כל דבר ליציאת פתחי האוויר החם.**

אין למקם חפצים בסביבת פתחי האוויר החם או לכסות בבגדים.



- סכנת כווייה, התחשמלות או תקלות.





**יש להרחיק סגריות או להבות מהמוצר.**

- סכנת שריפה.



## הנחיות בטיחות (המשך)

 <b>אזהרה</b>	
<p><b>יש לשים לב לגיחוי או כווייה.</b></p> <ul style="list-style-type: none"> <li>▪ שימוש לא נכון במושב האסלה עלוי לגרום גירוי או כווייה.</li> </ul> <p>בעת ישיבה ממושכת על מושב האסלה, יש להעביר את כוונן הטמפרטורה למצב OFF. יש להעביר את מתג כוונן הטמפרטורה למצב OFF ואת מתג האוויר החם למצב LOW כאשר על האסלה יושבים:</p> <ul style="list-style-type: none"> <li>▪ ילדים, או כאלה שאינם מסוגלים לכוון את הטמפרטורה באופן עצמאי.</li> <li>▪ חולים, מוגבלים פיזית ואחרים שמוגבלים בתנועה.</li> <li>▪ אנשים הנוטלים תרופות הגורמים לישנוניות, אנשים שצרכו שתיה חריפה רבה, או כל אדם אחר העלול לשקוע בשינה.</li> </ul> <p><b>המוצר הינו מכשיר חשמלי. אין להתקין את המוצר בסביבת מים או בסביבה עם לחות גבוהה דיו העלולה לגרום לחדירה של מים למוצר. בעת השימוש במוצר בחדר האמבטיה, יש להתקין מאורר או יציאת אוורור על מנת להבטיח זרימת אוויר טובה בחדר האמבטיה.</b></p> <ul style="list-style-type: none"> <li>• סכנת שריפה או התחשמלות.</li> </ul>	
<p><b>יש לחבר את מושב אסלה NEOREST לאספקת המים הקרים.</b></p> <ul style="list-style-type: none"> <li>• חיבור לאספקת המים החמים עלולה לגרום לכווייה ולנזק למוצר.</li> </ul> <p><b>יש לוודא התקנת הארקה</b> (אסיה אוקיאניה, המזרח התיכון)</p> <ul style="list-style-type: none"> <li>• בעת נפילת מתח, במקרה ולא מותקנת הארקה, קיימת סכנת התחשמלות. השתמש בחוט נחושת עם התנגדות שלא תעלה על 100 אמפר וקוטר של 1.6 מ"מ מינימום.</li> <li>* במידה ולא הותקנה הארקה, תוכל לבקש מהחשמלאי שיתקין.</li> </ul> <p><b>יש לוודא שהותקן שקע תקין (3 פינים)</b></p> <p>סכנת התחשמלות במקרה של תקלה או קצר חשמלי.</p> <p><b>יש לבדוק את יציאת החשמל כמפורט:</b></p> <ul style="list-style-type: none"> <li>• סכנת שריפה או התחשמלות.</li> </ul> <p>א. יש להגן על מעגלי השקע באמצעות מתג זרימה מהירה בעל רגישות גבוהה (זרם רגישות נקוב שאינו עולה על 15mA) או שנאי מבודד (מינימום 1.5kVA מקסימום 3kVA).</p> <p>ב. התקן את השקע (או ההתקן) והחיווט שלו במרחק של 0.8 מטר לפחות מהרצפה והרחק ככל שניתן מהאמבטיה או המקלחון.</p> <p>* יש לוודא שהחיווט בסעיף א ו-ב הושלם. במידה והחיווט לא הושלם יש לבקש את השלמתו מקבלן ההתקנה.</p> <p><b>לניתוק הכבל יש לאחוז את התקע ולא את הכבל.</b></p> <p><b>אין לנתק את הכבל באמצעות משיכתו</b></p> <p>משיכת הכבל עלולה לגרום נזק ולגרום לשריפה או חום.</p> <p><b>במידה ובכל החשמל תקול, יש להחליפו או לתקנו ע"י היצרן או באמצעות איש מקצוע בלבד.</b></p> <p><b>יש לנתק את תקע החשמל מהשקע טרם ביצוע עבודות ניקיון, תחזוקה ובדיקה.</b></p> <p><b>יש להעביר את המפסק על הלוח למצב OFF.</b></p> <p>(אסיה אוקיאניה, המזרח התיכון).</p> <ul style="list-style-type: none"> <li>• סכנת התחשמלות או תקלה.</li> </ul> <p><b>יש להסיר אבק ולכלוך אחת לתקופה מתקע החשמל ויש לוודא שהוא מוכנס באופן בטיחותי לשקע בקיר.</b></p> <p>(אסיה אוקיאניה, המזרח התיכון).</p> <p>סכנת שריפה, חום או קצר חשמלי. משוך את התקע מהשקע ונגב באמצעות מטלית יבשה.</p>	

 <b>אזהרה</b>	
	<p>מחקרים בנשים מלמדים כי שימוש יתר בהתזות מתמשכות עלול להגדיל את הסיכון לזיהום וגינלי וירידה באורגניזם מקרובי דרוש. למרות שמחקרים אילו לא קיבלו תוקף חוקי, מומלץ להיוועץ עם הרופא שלך כדי לדעת האם נסיבות אלו עלולים להשפיע עלייך.</p> <p>חשוב יותר, אם את סובלת מכל ירידה במערכת החיסונית כתוצאה ממחלה, כימותרפיה או כל מצב רפואי אחר הגורם לדיכוי המערכת החיסונית, עלייך להיוועץ עם הרופא המטפל שלך טרם השימוש במוצר.</p>
 <b>זהירות</b>	
	<p><b>אין לעשות שימוש במוצר במקרה בו היחידה הראשית אינה שמישה.</b></p> <ul style="list-style-type: none"> <li>במקרה כזה היחידה הראשית עלולה להשתחרר וליפול, סכנת פציעה.</li> </ul> <p><b>במקרה והמכשיר תקול, אין לגעת בחלק התקול.</b></p> <ul style="list-style-type: none"> <li>סכנת התחשמלות או פציעה.</li> <li>יש להחליף את החלק התקול באופן מידי.</li> </ul> <p><b>אין להפעיל כוח חזק, הלם מכני, לדרוך או לעמוד על מושב האסלה, מכסה המושב או היחידה הראשית. כמו כן, אין להניח חפצים כבדים על מושב האסלה, מכסה המושב או היחידה הראשית.</b></p> <ul style="list-style-type: none"> <li>סכנת סדיקה או שחרור של היחידה הראשית ועל ידי כך לגרום לנפילתה ולגרום לפציעה.</li> <li>סכנת נזק למוצר או למים ופציעה.</li> </ul> <p><b>אין להרים את המוצר באמצעות מושב או מכסה האסלה.</b></p> <p><b>אין להרים את מושב האסלה בעוד מונחים עליו דברים בחלק העליון של השירותים.</b></p> <ul style="list-style-type: none"> <li>היחידה הראשית עלולה להשתחרר וליפול, סכנת פציעה.</li> </ul> <p><b>בעת ניקוי או תחזוקה של חלקי הפלסטיק (יחידה ראשית וכו'), צינור אספקת המים, היעזר במטלית מטבח מהולה במים. אין לעשות שימוש ב:</b></p> <p>חומר ניקוי לשירותים, חומרי ניקוי כלליים, בנזין, טינר, חומרי ניקוי לאבק או רפידות שפשוף מניילון.</p> <ul style="list-style-type: none"> <li>פריטים אלו עלולים להזיק או לסדוק את הפלסטיק ובכך לגרום לפציעה או לתקלה.</li> <li>פריטים אלו עלולים לגרום נזק לצינור אספקת המים ובכך לגרום לנזילת מים.</li> </ul> <p><b>למניעת נזילת מים פתאומית, אין להסיר את שסתום ניקוז מסנן המים, כאשר שסתום הפסקת המים פתוח.</b></p> <ul style="list-style-type: none"> <li>סכנת התזת מים (ראה עמוד 31)</li> </ul> <p><b>אין לקפל או לסדוק את צינור אספקת המים. אין לחתוך אותו באמצעות חפץ חד.</b></p> <p>סכנת נזילת מים.</p> <p><b>אין לשפוך מים חמים לתוך האסלה.</b></p> <p>סכנה בגרימת נזק לאסלה, פציעה או פגיעה במים.</p>





## זהירות

אין להדיח במי השירותים פסולת שאינה פסולת גוף האדם או נייר טואלט. כמו כן, אין להדיח כמות גדולה של נייר טואלט.

- סכנת חסימה של האסלה, אשר עלולה לגרום להצפה ונזק למים.

בעת תפעול ידית ההרמה לצורך ניקוי, אין להכניס את האצבעות למרווח בין היחידה העליונה ליחידת האסלה.

אין להשתמש במוצר כאשר היחידה העליונה מורמת.

במקרה של נזילת מים, יש לסגור את שסתום הפסקת המים.

כאשר הטמפרטורה האופפת יורדת מתחת ל-0 מעלות צלסיוס, יש למנוע נזק לצינורות עקב קיפאון.

- צינורות קפואים עלולים לגרום ליחידה הראשית ולצינורות להישבר, ובכך לגרום לנזילת מים.
- יש לווסת את טמפרטורת החדר למניעת קיפאון הצינורות בחודשים הקרים.
- נקז את המים.

כאשר אינך מבצע שימוש במושב האסלה לתקופה ממושכת, יש לנקז את המים מהיחידה הראשית ומצינור אספקת המים לאחר סגירת שסתום הפסקת המים, ואז להוציא את הכבל מהחשמל. יש להעביר את המפסק שעל הלוח למצב OFF.

- בעת חזרה לשימוש במוצר, יש לאפשר למוצר לבצע מילוי מחדש של מים, אחרת המים במיכל עלולים להזדהם ולגרום זיהום בעור או לבעיות אחרות. (יש לפנות לעמוד 55)
- השאר את המוצר במצב פועל ומחובר לחשמל עלולה לגרום לשריפה או חום.

בעת התקנת שסתום ניקוז מסנן המים, יש לוודא שהוא מחוזק במיקום הנכון.

- סכנת נזילת מים.

כאשר האסלה חסומה, יש לנתק את כבל החשמל מהשקע, להעביר את המתג על הלוח למצב OFF ולהסיר את החסימה. (אסיה אוקיאניה, המזרח התיכון).

- במקרה והדחה אוטומטית הוגדרה לפעולה, עלולה להיגרם הצפה ובזבז מים ועלול לגרום נזק למים.
- היעזר בפומפה רגילה לפתיחת סתימות על מנת להסיר את הסתימה.

יש לבצע הדחת מים תמיד גם לאחר מתן שתן.

- סכנת בגרימת נזק למים או הצפה.

נגב את התעבות טיפות המים שעל האסלה, המיכל, צינור אספקת המים ושסתום הפסקה באמצעות מטלית.

- התעבות עלולה לגרום כתמים, וקורוזיה על הרצפה.
- אוורר את החדר למניעת התעבות.

נגב שאריות שתן שנותרו על האסלה, התעבות מים, שאריות חומר ניקוי וכו'. ניתן לנגב באמצעות מטלית יבשה או מטלית סחוסה היטב.

- סכנת בגרימת כתמים או קורוזיה לרצפה.



## הנחיות בטיחות (המשך)

סבנה ⚠ להפחתת הסיכון להתחשמלות	
<ol style="list-style-type: none"> <li>1. אין להשתמש במהלך ביצוע מקלחת.</li> <li>2. אל תמקם או תאחסן חפצים במקום בו הם יכולים ליפול או להימשך לתוך האמבטיה או הכיור.</li> <li>3. אל תשפוך מים או נוזלים.</li> <li>4. אל תנסה לגעת במוצר כאשר הוא נפל לתוך מים. יש לנתקו מהחשמל באופן מיידי.</li> </ol>	

אזהרה ⚠ להפחתת הסיכון לכוויות, התחשמלות, שריפה או פציעה לאנשים	
<ol style="list-style-type: none"> <li>1. יש להשגיח מקרוב כאשר המוצר בשימוש של ילדים או בקרבת ילדים.</li> <li>2. יש לעשות שימוש במוצר למטרה לשמה הוא נועד כפי שמתואר במדריך למשתמש. אין להשתמש באביזרים נלווים שאינם מומלצים ע"י היצרן.</li> <li>3. לעולם אין לתפעל את המוצר במצב של תקלת כבל או תקע החשמל. במקרה שהכבל או התקע אינם פועלים כראוי, נפלו או טבלו במים. יש להחזיר את המוצר למרכז השירות לבדיקה ותיקון.</li> <li>4. יש להרחיק את הכבל ממקורות או משטחים חמים.</li> <li>5. לעולם אין לחסום את פתחי האוורור או למקמו על משטח רך, כגון מיטה או כורסא, בהם פתחי האוורור עלולים להיות חסומים. יש להרחיק שערות או שאריות לכלוך מפתחי האוורור.</li> <li>6. אין להשתמש במוצר כאשר הינך ישנוני או מטושטש.</li> <li>7. אל תפיל או תכניס שום חפץ לפתח או לצינור.</li> <li>8. אין להשתמש מחוץ לבית. אין לתפעל במקומות בהם עושים שימוש במוצרי תרסיס (ספריי) או במקומות בהם מנהלים חמצן.</li> <li>9. יש לחבר את המוצר לשקע מוארק תקין. (עיין בעמוד 10).</li> <li>10. יש למלא את המיכל במים בלבד.</li> </ol>	

- עבודות שירות יתבצעו ע"י נציג שירות מוסמך.
- המוצר נועד לשימוש ביתי.

## הנחיות בטיחות (המשך)

### הנחיות הארקה

מוצר זה חייב הארקה. במקרה של קצר חשמלי, הארקה מפחיתה את הסיכון להתחשמלות באמצעות חיווט יציאה לזרם חשמלי.

התקע חייב להיות מחובר לשקע מוארק מותקן כראוי.

שימוש לא תקין בשקע הארקה עלול לגרום להתחשמלות. במידה וקיימת חובת תיקון או החלפה של הכבל או התקע, אל תחבר את חיווט ההארקה לאף מסוף שטוח.

יש לבדוק עם חשמלאי מוסמך או איש שירות האם כללי הארקה הובנו כראוי.

המוצר מאובזר בכבל ותקע חשמל מסוים לאפשר חיבור למעגל חשמלאי ראוי. יש לוודא שהמוצר מחובר לשקע בעלת תצורה זהה לתקע.

אין להשתמש במתאם. אין לשנות את התקע שסופק- במקרה של חוסר התאמה לשקע, יש להתקין שקע מתאים באמצעות חשמלאי מוסמך.

במקרה ויש צורך לחבר שוב את המוצר לשימוש במעגל חשמלי שונה, החיבור חייב להיעשות ע"י איש שירות מוסמך.

במקרה וקיימת חובת שימוש בכבל מאריך, השתמש רק בכבל מאריך חיווט משולש בעל 3 להבים (פינים) ושקע בעל 3 כניסות.

החלף ותקן כבל תקול.

**עבור אסיה, אוקיאניה, המזרח התיכון.**

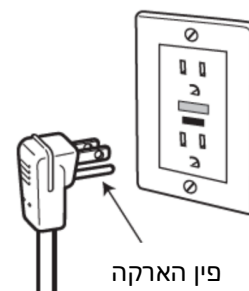

**שמור על הנחיות אלו**

# הנחיות בטיחות בהפעלה

## הנחיות בטיחות בהפעלה

### למניעת נזק

- אזורי פלסטיק כגון היחידה הראשית והשלט הרחוק, יש להיעזר במטלית סחוטת ממים.
- אין להישען על מכסה המושב.



מטלית יבשה או פיר טישו



### מניעת בעיות

- נתק את תקע החשמל אם קיים סיכון להצתה. העבר את המתג על הלוח למצב OFF.
- לא ניתן להשתמש במושב או מכסה האסלה. (מתג המושב עלול לא לתפקד בראוי).



מכסים

- אין להטיל שתן על היחידה הראשית, מושב האסלה או המכסה. (עלולים להיגרם כתמים חומים או ורודים).
- אל תפעיל כוח על לוח הבקרה של השלט הרחוק.
- בעת השימוש בחומר ניקוי לאסלות, יש לשטוף אותו לאחר 3 דקות ולהשאיר את מכסה ומושב האסלה פתוח. יש לנגב כל חומר ניקוי שנותר על האסלה. (במידה ויחדרו אדים ליחידה הראשית, היא עלולה להינזק).
- אין לחשוף את המושב לקרני שמש ישירות. (עלולים להיווצר שינויים בצבע, חום לא מבוקר של המושב, נזק לשלט הרחוק או למוצר עקב השינוי בטמפרטורה).
- אין להשתמש ברדיו וכו' בקרבת המושב (מושב האסלה עלול לגרום רעשים לאות הרדיו).
- יש להסיר כיסא הגבהה או בוסטר לילדים, לאחר השימוש. (חלק מהפונקציות עלולות שלא לתפקד).
- אין להפעיל כוח על השלט הרחוק, יש לשמור שלא ייפול למים, כאשר אינך משתמש בו יש להניחו על המתלה שלו.

### למניעת תקלות

אין לחסום את עינית השידור או הקליטה של השלט הרחוק.

### אודות חיישני הגוף

- חיישן גוף A מזהה שינויים בחום. הזיהוי עשוי להיות בעייתי במצב בו הטמפרטורה בחדר מגיעה ל-30 מעלות צלסיוס, כדגומת הטמפרטורה בקיץ.
- החיישן עשוי לזהות באופן שגוי כאשר קרן שמש ישירה פוגעת בו או כאשר עושים שימוש בתנור חימום כלשהו באמבטיה, וזאת עקב החום הסביבתי. כתוצאה מכך עלולות להתבצע פעולות אוטומטיות כגון, פתיחה וסגירה של המכסה.
- כאשר דלת האמבטיה פתוחה, החיישן עשוי לזהות אנשים עוברים צחזית או צד המושב.
- חיישן גוף B מזהה כאשר אדם ניצב אל מול האסלה.
- חיישן גוף B פולט פעימת אינפרה אדום כפי שמוצג באיור. כאשר מישהו עובר בקו פעימת האינפרה האדום, החיישן יזהה אדם.
- \* הזיהוי ע"י החיישן עשוי להיות קשה כאשר נעשה שימוש באסלה ע"י אדם קטן מימדים כגון ילד.



### אודות מתג המושב

- בעת ישיבה על מושב השירותים, מתג המושב עובר למצב ON, המאפשר לך להשתמש במגוון מאפיינים. (כאשר המושב מופעל, יישמע קליק)

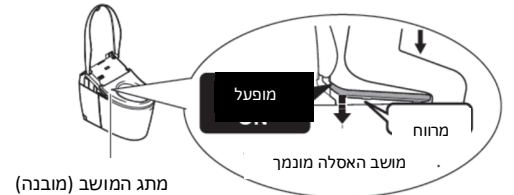

- הישען אחורה על מושב האסלה.
- מתג המושב לא יידלק אלא אם הישיבה שלך תהיה נכונה.



### שים לב

- כאשר ילד עושה שימוש במושב האסלה, עקב משקלו הנמוך, ייתכן ומתג המושב לא יופעל.
- מאחר ומושב האסלה מעוצב לעלות ולרדת, קיים מרווח בין ברית מושב האסלה והאסלה.

# שמות החלקים

יציאת התקן מפגי הריחות

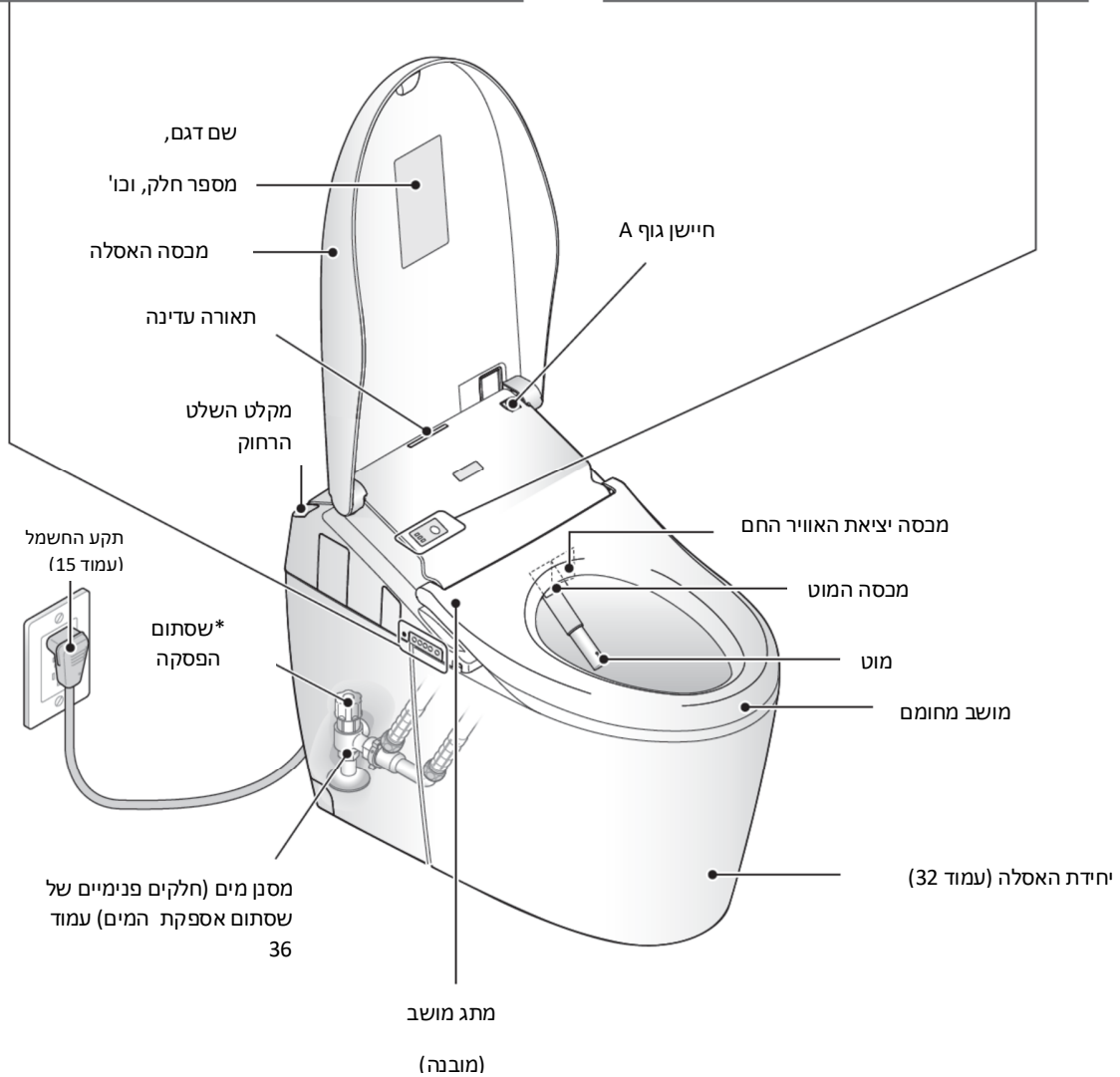
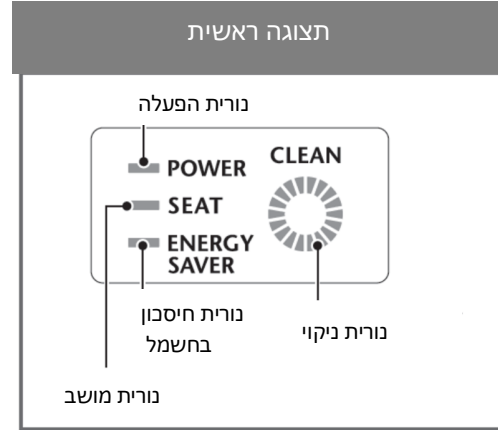
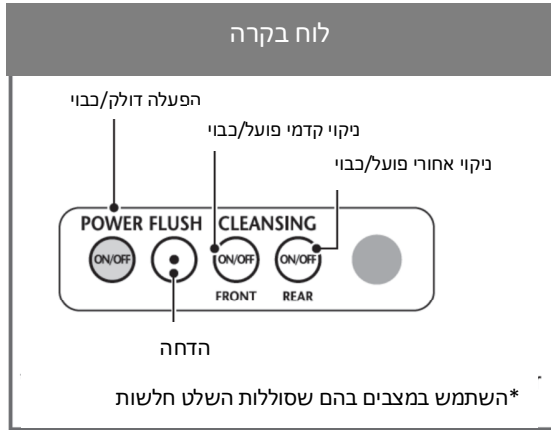

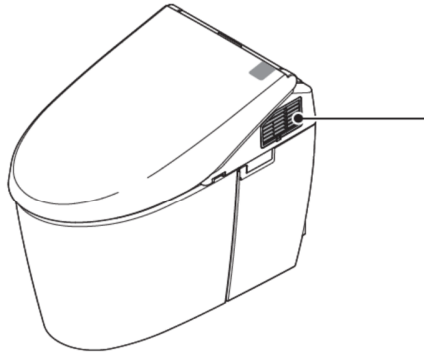

מבט מימין של היחידה הראשית

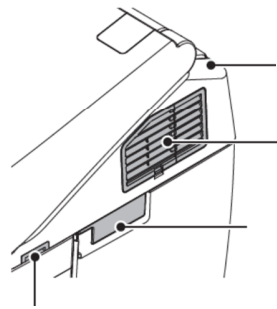

מקלט השלט הרחוק

מאורר מפיג הריחות

ניקוי ידי הרמה

מסנן מפיג הריחות עמוד 36

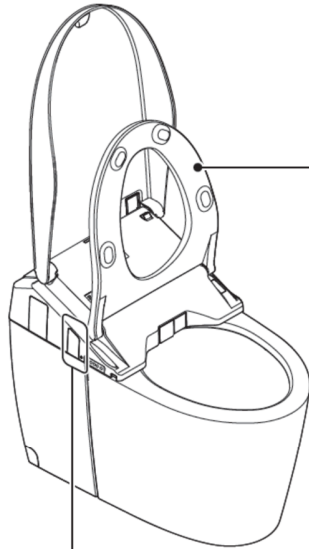

מבט משמאל של היחידה הראשית

שסתום ניקוז מסנן המים (עמוד 35)

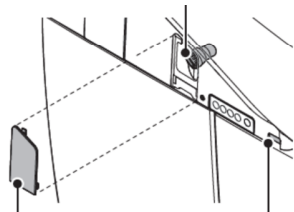

כיסוי

ידית ניקוז המים (עמוד 54)

פנים מכסה האסלה ומושב האסלה

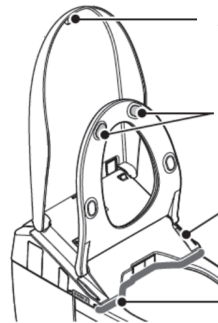

כרית מכסה המושב

כריות המושב

חיישן גוף B (עמוד 11)

מארז חסימת מי ביוב

כאשר השלט מאובטח

1. הכנסת הסוללה

1. שחרר את הברגים (2, שמאלי וימני) מהמתקן שלו.

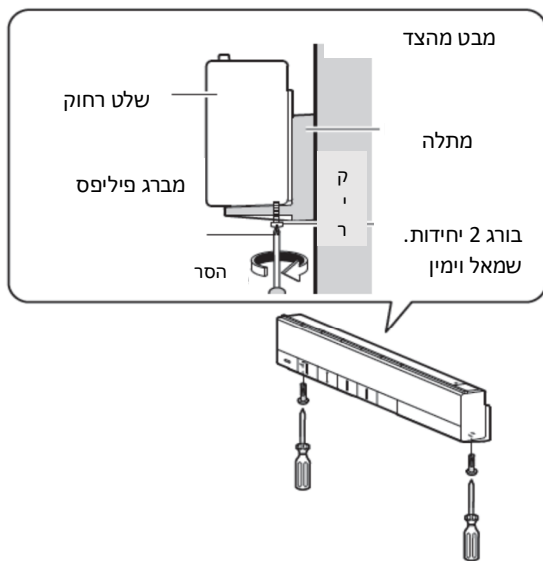

1. הסר את השלט הרחוק מהמתלה

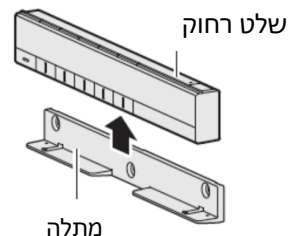

2. הסר את מכסה הסוללות והכנס שתי סוללות AA.

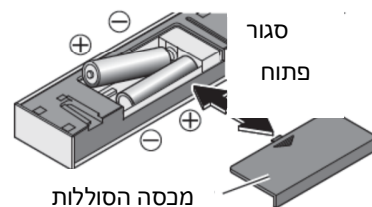

- כאשר הסוללות מוכנסות כראוי, דרגת הטמפרטורה תופיע על הצג.
- הצג ייכבה כאשר לא יילחץ שום כפתור במשך דקה או יותר.

2. הסר את השלט הרחוק מהמתלה

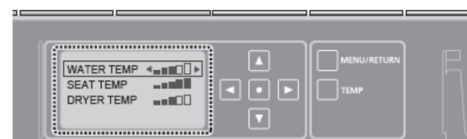
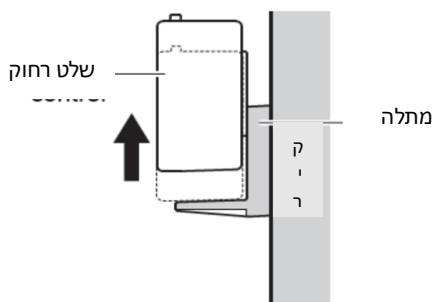

3. הרכב את השלט הרחוק במתלה

- בכדי לאבטח את השלט הרחוק שוב
  - יש לחזק את הברגים בכדי להגן על השלט הרחוק.
- (חיזוק יתר של הברגים יגרום נזק לחלקים כגון המתלה)

- אודות הסוללות
  - השתמש בסוללות יבשות, אלקליין. יש לעקוב אחר ההוראות בכדי להימנע מדליפה של נוזל.
  - בעת החלפת הסוללות, יש להשתמש בסוג זהה של סוללות.
  - יש להסיר את הסוללות במקרה של חוסר שימוש ממושך.
  - אין להשתמש בסוללות נטענות.

## 2. הדלק את החשמל

1. הכנס את תקע החשמל. העבר את המפסק על הלוח למצב ON.

- המוט יתארך ואז יתכווץ חזרה.

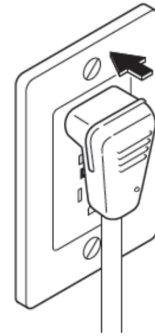

2. בדוק שנורית ההפעלה בצג הראשי דלוקה

- במידה והנורית אינה דלוקה, לחץ על [POWER ON/OFF] להדליקה.

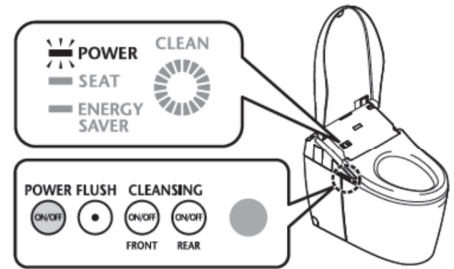

## להעברת המתח למצב OFF

- לחץ על [POWER ON/OFF] לכיבוי. נורית ההפעלה תיכבה

## 3. פתח את שסתום ההפסקה

1. הסר את לוח הצד

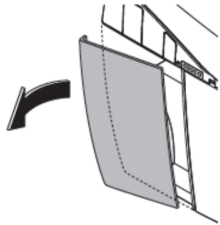

2. פתח את שסתום ההפסקה במלואו.

<לאספקת מים מהרצפה>

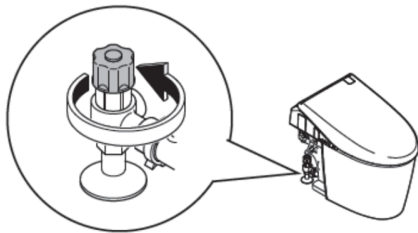

<לאספקת מים מהקיר>

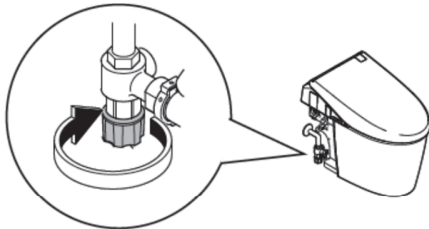

3. התקן שוב את לוח הצד.

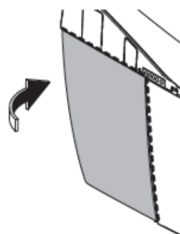



## הפעלה בסיסית

לחץ על כפתור כשלהו בשלט הרחוק, כאשר היחידה הראשית תקלטה אות, יישמע קול ביפ.

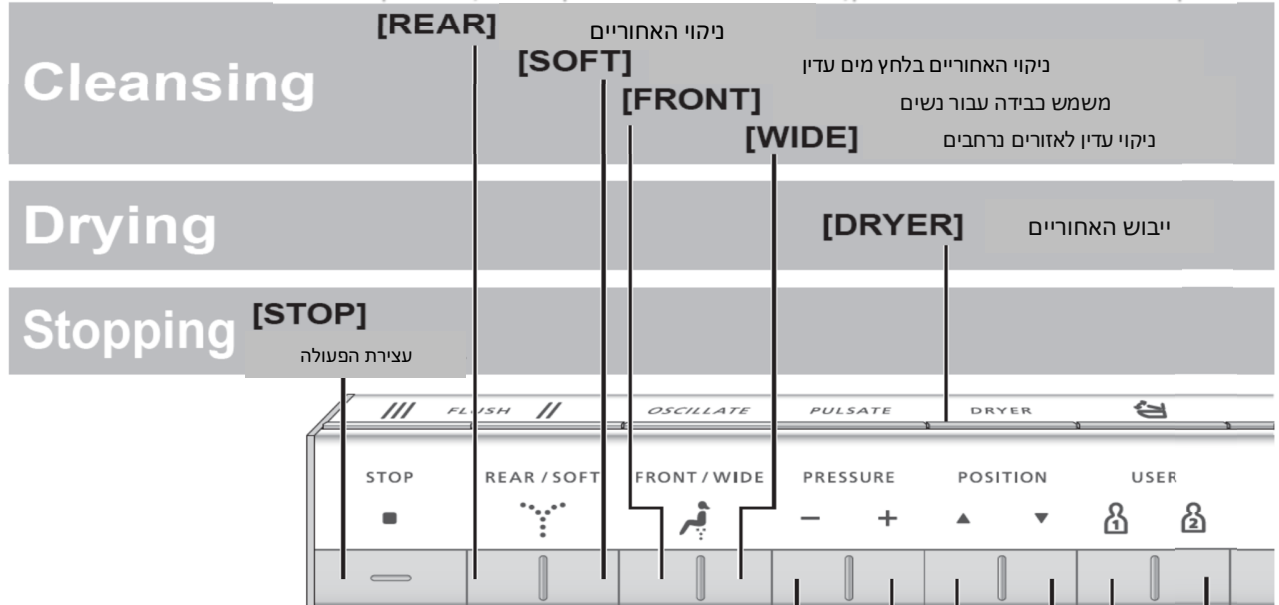

- ניתן לכוונן את לחץ המים לפעולת ניקוי לדוגמא, אחוריים. (- לחץ עדין יותר, + לחיצוק לחץ המים).
- לחיצה על FLUSH תחזיר את הלחץ למיקומו הרגיל (מיקום 3).
- במידה ואינך רוצה להחזיר את המוט למיקומו הרגיל (ראה עמוד 50).

**[OSCILLATE]**

- המוט נע קדימה ואחורה לשטיפה יסודית של האחוריים.
- בכל לחיצה על הכפתור, ההגדרה תשתנה ממצב ON למצב OFF.

**[PULSATE]**

- שטיפה עם לחץ מים הנע בין עדין לחזק.
- בכל לחיצה על הכפתור, ההגדרה תשתנה ממצב ON למצב OFF.

**[POSITION]**

- ניתן לכוונן את מיקום המוט קדימה או אחורה. (▲ מזיז את המוט קדימה; ▼ מזיז את המוט אחורה)
- לחיצה על FLUSH תחזיר את הלחץ למיקומו הרגיל (מיקום 3).
- במידה ואינך רוצה להחזיר את המוט למיקומו הרגיל (ראה עמוד 50).

פונקציות הפעולות בעת לחיצה על כפתור במהלך שטיפה "REAR", "FRONT", "SOFT" או "WIDE".

**שים לב**

ישיבה עם הגב אחורנית מקלה על כוונן מיקום המוט ומפחיתה את האפשרות להתזת מים החוצה.

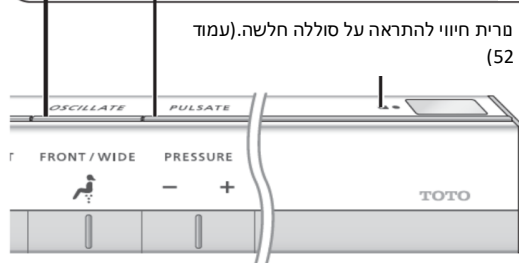

מרת חיווי להתראה על סוללה חלשה. (עמוד 52)

### הגדרות אישיות

#### [USER1] / [USER2]

ניתן לשמור על הגדרת מיקום מוט מועדף, לחץ מים וטמפרטורת מים.

- לשמירה על ההגדרות- בזמן תהליך הניקוי, קבע את מיקום המוט המועדף עלייך, לחץ המים וטמפרטורת המים החמים. לאחר מכן לחץ והחזק את כפתור [USER1] או [USER2] למשך 2 שניות או יותר.
- לשימוש בהגדרות השמורות- לחץ על כפתור [USER1] או [USER2] ואז לחץ על הכפתור לניקוי שברצונך להשתמש.

הדחה ופתיחה/סגירה של מושב האסלה באמצעות השלט הרחוק

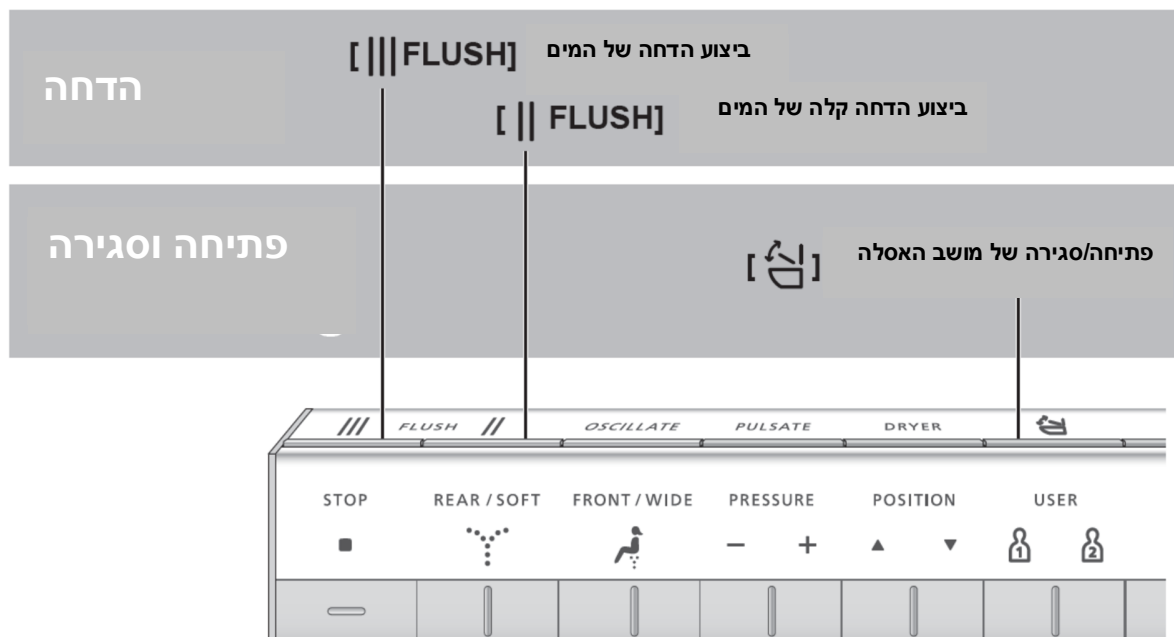

**מבט אחורי של השלט הרחוק**



**כפתור MENU/RETURN (תפריט/חזרה)**

▪ כוונן הגדרות

**צג התצוגה**

▪ כוונן הגדרות, בדיקת מצב וכו'. הצג ייכבה במידה ולא יילחץ שום כפתור במשך דקה אחת או יותר

**כפתור כוונן טמפרטורה**

• כוונן טמפרטורה

# הפעלה בסיסית

## אודות מסך התפריט

הגדרה בקלות באמצעות צעדים פשוטים

חלק זה הוא סקירה של ההגדרות שניתן להגדיר עם השלט הרחוק. ראה עמודים מתאימים לתיאור מפורט

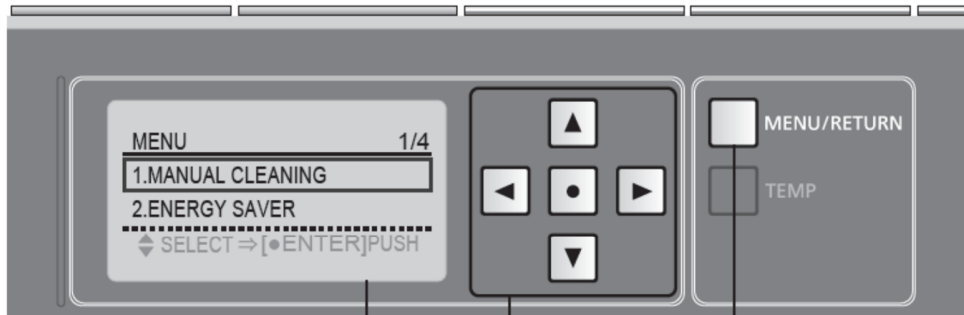

תצוגה אחורית של השלט הרחוק

כפתור RETURN/MENU (תפריט/חזרה)

▲ ▼ : בחירת פריט

◀ ▶ : בחירת הגדרה

● : אישור

מספר הפריטים על הצג

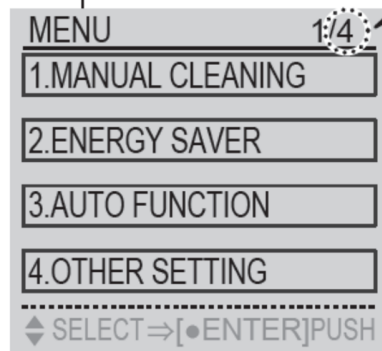

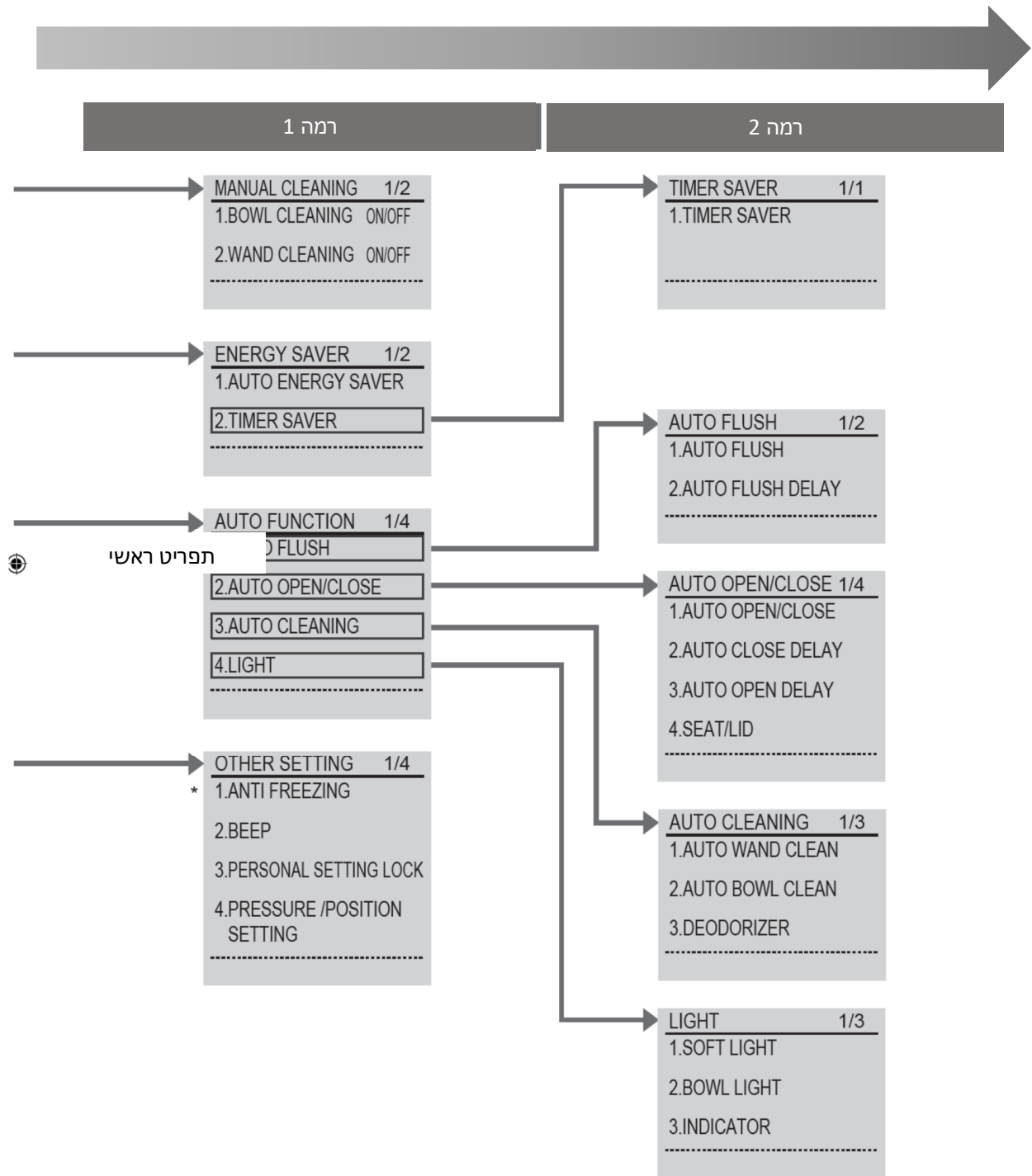







בדגם SN982MR התצוגה תופיע אך לא ניתן יהיה לבצע שינויים.

## מאפייני ניקוי

## פונקציות אוטומטיות

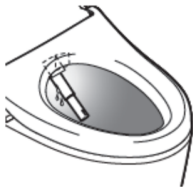
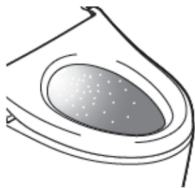
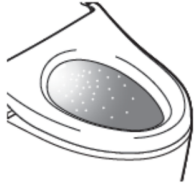
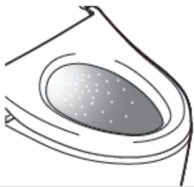
"ewater+" משמש לניקוי אוטומטי של המוט והאסלה.

	<p>כאשר אתה קם*</p> 	<p>כאשר אתה מתיישב*</p> 	<p>כאשר אתה ניגש</p> 	
<p>מפיג הריחות עוצר העצירה מתבצעת לאחר 2 דקות</p>		<p>מפיג הריחות נכנס לפעולה</p> 	<p><b>מפיג ריחות רעים</b></p>	
<p>מנקה את המוט באופן אוטומטי. לאחר 25 שניות, המוט יתארך וה-"ewater+" יוצא מבסיס המוט (רק כאשר פונקציות הניקוי בשימוש)</p>			<p>ניקוי אוטומטי של המוט באמצעות "ewater+"</p> <p><b>ניקוי אוטומטי למוט</b></p>	
<p>לאחר התזה לאחר סיום ניקוי אוטומטי למוט, בתוך האסלה יותז "ewater+".</p>		<p>התזה מראש מתבצעת התזה לתוך האסלה על מנת לשמור שהלכלוך לא יידבק לאסלה</p>	<p>טיהור האסלה באמצעות "ewater+"</p> <p><b>ניקוי אוטומטי לאסלה</b></p>	
<p>תאורה במהלך ניקוי מוט אוטומטי ולאחר התזה.</p>		<p>תאורה במהלך התזה מראש.</p> 	<p><b>תאורת האסלה</b></p>	
<p>מאיר במחזוריות</p>		 <p>מאיר</p>	<p><b>נוריות מחוון</b></p>	

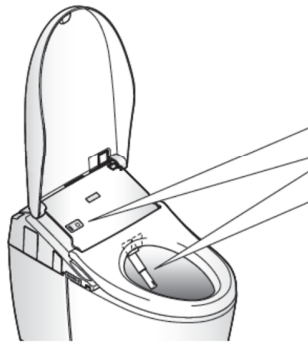

## ניקיון תומך

### • תאורת אסלה

מאיר בכדי להציג שפונקציות ניקוי אוטומטי למוט וניקוי אוטומטי לאסלה פועלות.

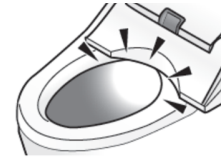

### ▪ נורית מחוון ניקיון

מאיר בכדי להציג שפונקציות "Clean" פועלות.



## במידה ונדבק לכלוך

- במידה ונדבק לכלוך למוט במהלך השימוש, ניתן להאריך את המוט ונקות אותו
- ראה ניקוי המוט עמוד

## שינוי הגדרות

## שים לב

הפעלה/כיבוי מפיג הריחות (עמוד 46)	
הפעלה/כיבוי של ניקוי אוטומטי למוט (עמוד 46)	כאשר פונקציות הניקוי לא היו בשימוש למשך 8 שעות, המוט ינוקה באופן אוטומטי. (יצאו מים מקרבת מכסה המוט)
הפעלה/כיבוי של ניקוי אוטומטי לאסלה (עמוד 46)	<ul style="list-style-type: none"> <li>▪ ההתזה לפני ואחרי לא תתבצע במידה ומושב האסלה פתוח.</li> <li>▪ לאחר ההתזה יצאו מים מסביב למוט.</li> <li>▪ ההתזה לפני לא תתבצע במשך כ-90 שניות לאחר שקמת מהמושב.</li> <li>▪ כאשר מאפיין הניקוי אינו בשימוש למשך 8 שעות, ירוסס תרסיס על האסלה אוטומטי.</li> </ul>
תאורת אסלה דולק/כבוי. (עמוד 48)	
נורית מחוון פועלת/כבוי (עמוד 48)	מאיר באופן רציף או במחזוריות במהלך פעולת "Auto bowl cleaning" ו-"Auto wand cleaning" או "Deodorizer". (מאיר במחזוריות רק בשימוש)











### \*1 מה המשמעות של "ewater+?"

מים המכילים חומצה כלורית המיוצרים מכלורואידים במי ברז, משמשים לניקיון ולחיתוי פריטים כגון מזון, כלים ובקבוקי תינוקות.

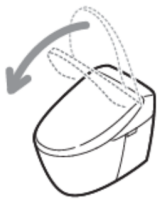
- ייתכן ומי באר לא יספקו את ההשפעה הנדרשת. (כיוון שכמות הכלורואידים נמוכה).
- מים סטריליים ונקיים מסייעים להפחית את משטחי הלכלוך למינימום, אך לא הופכים את הניקיון למיותר.
- ההשפעה ומשך ההשפעה משתנים בהתאם לסביבת השימוש והתנאים.

מאפייני נוחות



פונקציות אוטומטיות

<p>כאשר אתה קם*</p> 	<p>כאשר אתה מתיישב*</p> 	<p>כאשר אתה ניגש</p> 	<p>מגוון פונקציות אוטומטיות זמינות, כגון פתיחת וסגירה אוטומטית של מכסה המושב. *פעולה בהגדרות ההתחלתיות מתוארת מטה.</p>
<p>מתבצעת הדחת האסלה (לאחר כ-10 שניות)</p> 		<p>בעת השימוש במושב האסלה</p>	<p>ביצוע הדחה אוטומטית</p> <p><b>AUTO FLUSH</b></p>
		<p>בעת עמידה להטיל שתן</p>	
<p>מושב האסלה נסגר (כ-90 שניות לאחר התרוממות ממושב האסלה)</p> 	<p>בעת השימוש במושב האסלה</p> 		<p>פתיחה וסגירה אוטומטית של מכסה המושב.</p>
		<p>בעת עמידה להטיל שתן</p> 	<p><b>AUTO OPEN/CLOSE</b></p>
<p>*פותח את מושב האסלה באמצעות השלט הרחוק.</p>			<p>תאורת פנים האמבטיה באמצעות אור עדין.</p> <p><b>SOFT LIGHT</b></p>
<p>מאיר במצב ביניים (כ-90 שניות לערך לאחר התרוממות)</p> 	<p>מאיר במצב גבוה</p> 	<p>מאיר במצב בינוני</p> 	



שיים לב

שינוי הגדרות

<ul style="list-style-type: none"> <li>▪ הדחה אוטומטית פועלת/כבויה.</li> <li>▪ המתנה להדחה אוטומטית (5 שניות, 10 שניות או 15 שניות) עמוד 42.</li> </ul>	<ul style="list-style-type: none"> <li>▪ הדחה אוטומטית אינה זמינה במצבים הבאים. (הדחה עם השלט הרחוק)             <ul style="list-style-type: none"> <li>← כ-60 שניות לאחר ההדחה.</li> <li>כאשר אדם מתיישב על מושב האסלה (או כאשר משתמש ממין זכר נעמד מול יחידת האסלה לצורך מתן שתן) ל-6 שניות או פחות.</li> </ul> </li> <li>▪ ההדחה משתנה בהתאם למשך הישיבה על מושב האסלה.             <ul style="list-style-type: none"> <li>כ-6-30 שניות: הדחה קלה</li> <li>כ-30 שניות ויותר: הדחה.</li> </ul> </li> <li>▪ כאשר המיכל מתמלא נורית חיווי תהבהב על הצג הראשי ולא ניתן יהיה לבצע הדחה באסלה.</li> </ul>	<p>האסלה מבצעת הדחה (מתבצעת "LIGHT FLUSH") הדחה קלה כ-3 שניות לאחר התרחקות המשתמש כ-30 ס"מ ממושב האסלה</p> 
<ul style="list-style-type: none"> <li>▪ הפעלה/כיבוי של פתיחה/סגירה אוטומטית.</li> <li>▪ השהיית סגירה אוטומטית (15, 30 או 90 שניות)</li> <li>▪ פתיחה אוטומטית של מכסה המושב או של מושב האסלה והמכסה יחד. (עמוד 44)</li> </ul>	<ul style="list-style-type: none"> <li>▪ זיהוי על פי חיישן הגוף עלול להיות קשה כאשר הטמפרטורה בחדר מגיעה ל-30 מעלות צלסיוס.</li> <li>▪ כאשר מכסה המושב נסגר באמצעות השלט הרחוק או ידנית, לא ניתן לבצע פתיחה אוטומטית למשך 15 שניות לערך. (פתיחה וסגירה ידנית).</li> <li>▪ כאשר אינך יושב על מושב האסלה או כאשר אתה מתיישב עליו או עומד מול המושב לזמן קצר, סגירת המושב באופן אוטומטי תבצע לאחר 5 דקות לערך.</li> </ul>	<p><b>סגירת מושב האסלה והמכסה</b></p> <p>(כ-90 שניות מרגע שהמשתמש התרחק למרחק של כ-30 ס"מ מהמושב)</p> 
<p>הפעלה/כיבוי של תאורה חלשה. (עמוד 48)</p>		<p>תאורה במצב חלש (כיבוי יעשה לאחר כ-5 שניות)</p> 



## מים חמים/מושב האסלה/ייבוש

## כוונון טמפרטורה

ניתן לכווון את דרגת הטמפרטורה או לשנות את ההגדרה למצב כבוי OFF.

1. הסר את השלט הרחוק מהמתלה.

השלט הרחוק נעול למניעת גניבה (עמוד 14)

2. לחץ על [TEMP].

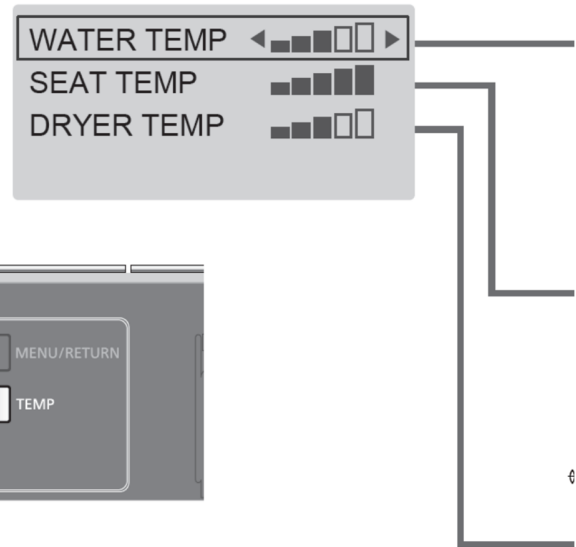
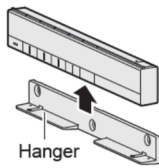

תצוגה אחורית של השלט הרחוק

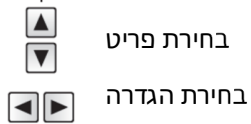

כפתור כוונון טמפרטורה



בחירת פריט

בחירת הגדרה

4. היעזר במקשי ה-  לבחירת דרגת הטמפרטורה היעזר במקשי ה- 

3. היעזר במקשי ה-  לבחירת הפרט שבצונן להגדיר היעזר במקשי ה- 

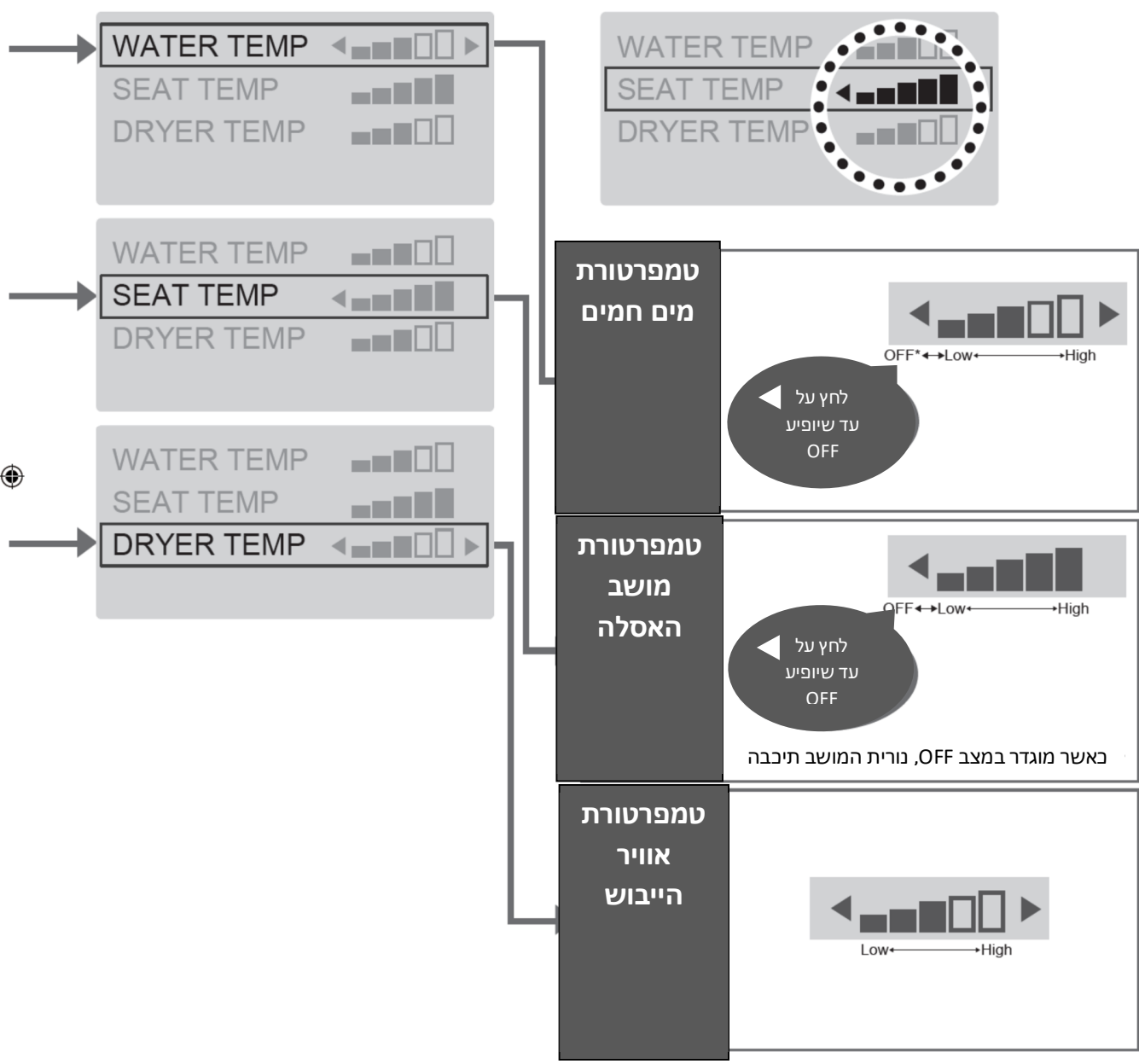

\* למניעת עיבוי, טמפרטורת המים צריכה להישמר מעל 20 מעליות צלסיוס גם כאשר היא מוגדרת למצב OFF



ניתן לחסוך בחשמל באמצעות כיוון מחמם המושב לטמפרטורה נמוכה (או למצב כבוי OFF) במהלך תקופות בהן השימוש במושב אינו תדיר.

\*המכשיר יוכל לזהות את תדירות השימוש לאחר 10 ימי עבודה.

כאשר מוגדר חיסכון בחשמל		מצב	סוג
תצוגה ראשית			
←		<p>אתה מעוניין לחסוך בחשמל, אך אינך מעוניין במושב אסלה קר. המושב מזהה תקופות זמן עם שימוש לא תדיר ומפחית את טמפרטורת המושב באופן אוטומטי.</p>	<p><b>חיסכון בחשמל אוטומטי</b></p>
←		<p>אתה מעוניין לחסוך בחשמל רק לפרק זמן נוכחי. במידה ותגדיר את משך הזמן שאתה מעוניין לחסוך בחשמל (3 שעות, 6 שעות, 9 שעות), המחמם ייכבה אוטומטית בכל יום בזמן שהוגדר.</p>	<p><b>חיסכון בחשמל מתוזמן</b></p>
←		<p>כאשר חיסכון בחשמל אינו מוגדר</p>	<p>אתה מעוניין לחסוך בחשמל בצורה המקסימלית שניתן באמצעות חיסכון בחשמל אוטומטי ומתוזמן. כאשר שתי ההגדרות פועלות, חיסכון בחשמל אוטומטי פועל כאשר חיסכון בחשמל מתוזמן אינו פועל.</p>

שים לב:

גם אם מחמם המושב מוגדר ל-"LOW" או "OFF", מושב האסלה יתחיל בחימום בעת ישיבה עליו.

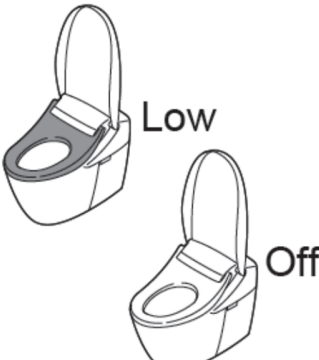
PM					AM		כאשר חיסכון בחשמל נמצא בעבודה			
0	9	5	8	6	0	מחמם מושב האסלה				
<p>לדוגמא: תקופת זמן עם שימוש נמוך מהשעה 09:00 בערב עד 06:00 בבוקר</p> <div style="display: flex; justify-content: space-between;"> <div style="width: 45%;"> <p>טמפרטורה מוגדרת *1</p> <p>טמפרטורה נמוכה *2</p> </div> <div style="width: 45%;"> <p>טמפרטורה מוגדרת *1</p> <p>טמפרטורה נמוכה *2</p> </div> </div> <p>לדוגמא: מוגדר לעבודה מהשעה 08:00 בבוקר עד 05:00 בערב</p> <div style="display: flex; justify-content: space-between;"> <div style="width: 45%;"> <p>טמפרטורה מוגדרת *1</p> <p>טמפרטורה מוגדרת *1</p> <p>טמפרטורה נמוכה *2</p> <p>טמפרטורה מוגדרת *1</p> </div> <div style="width: 45%;"> <p>טמפרטורה מוגדרת *1</p> <p>טמפרטורה מוגדרת *1</p> <p>טמפרטורה נמוכה *2</p> <p>טמפרטורה מוגדרת *1</p> </div> </div> <p>כבוי *3</p> <p>כבוי *3</p>									 <p>Low</p>	<p>Green</p> <ul style="list-style-type: none"> <li>POWER</li> <li>SEAT</li> <li>ENERGY SAVER</li> </ul> <p>Orange</p>
<p>כבוי *3</p>									 <p>Off</p>	<p>Green</p> <ul style="list-style-type: none"> <li>POWER</li> <li>SEAT</li> <li>ENERGY SAVER</li> </ul> <p>Green</p>
<p>כבוי *3</p>									 <p>Low</p> <p>Off</p>	<ul style="list-style-type: none"> <li>▪ במהלך פעולת חיסכון בחשמל מתוזמן: אותה נורית חיווי כמו בחיסכון מתוזמן (ראה מעלה)</li> <li>▪ במהלך פעולת חיסכון בחשמל אוטומטית: אותה נורית חיווי כמו בחיסכון אוטומטי (ראה מעלה)</li> </ul>

\*1 טמפרטורת מושב האסלה מוגדרת בעמוד 24

\*2 פרק הזמן בו מחמם המושב מוגדר לטמפרטורה נמוכה באמצעות חיסכון בחשמל אוטומטי.

\*3 פרק הזמן בו מחמם המושב מוגדר ל-OFF.



# כיצד להגדיר

# מאפייני חיסכון בחשמל

הגדר את מאפיין חיסכון החשמל לשעה שבה תרצה להתחיל אותו.

1. לחץ על [MENU]  MENU/RETURN

2. היעור במקשי ה-   לבחירת "ENERGY SAVER" ואז לחץ על ENTER

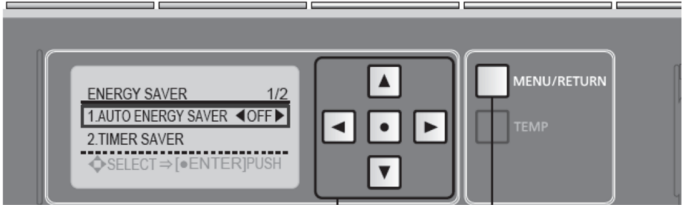
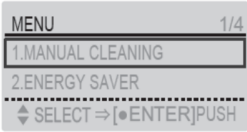

תצוגה אחורית של השלט הרחוק

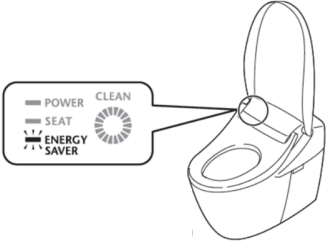

כאשר מאפיין חיסכון בחשמל נמצא במצב עבודה, נורית חיסכון בחשמל תידלק (יורקה).



3



היעזר בכפתורי לבחירת "AUTO ENERGY SAVER"

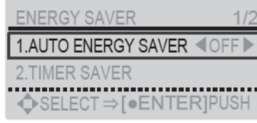

4



היעזר בכפתורי לבחירת ON או OFF ולאחר מכן לחץ על ENTER

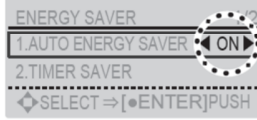

לחזרה לחץ על MENU

3



היעזר בכפתורי לבחירת TIMER SAVER

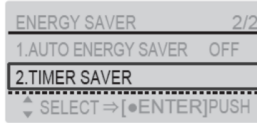

4



היעזר בכפתורי לבחירת 9H, 6H, 3H או OFF ולאחר מכן לחץ על ENTER

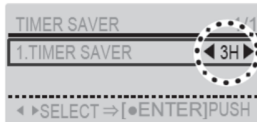

לחזרה לחץ על MENU

לשינוי שעת חיסכון בחשמל מתוזמן < הגדר את מאפיין חיסכון בחשמל שוב בשעה שתוצה להתחיל אותו.

בחר "OFF" בשלב 4 בכל הליך המצוין מעלה ולחץ על ENTER.

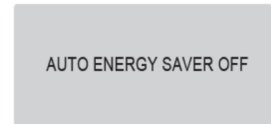
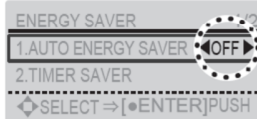

(Example)

לחזרה לחץ על MENU

## תקע חשמל (אחת לחודש)



מטלית יבשה



מטלית רטובה

1. נתק את תקע החשמל ונגב באמצעות מטלית יבשה

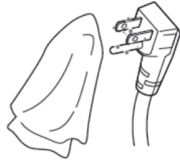

2. הכנס את תקע החשמל (עמוד 15)



### אזהרה



יש להסיר אבק וחלקי לכלוך אחרים מהפינים בתקע באופן תקופתי

• נתק את התקע ונגב



• הכנס את התקע עד הסוף.

• בעת הניתוק יש לאחוז את התקע כולו ולמשוך.

• משיכת הכבל עלולה לגרום נזק לתקע או לכבל.



### אזהרה



• בטרם ביצוע עבודת ניקיון או תחזוקה יש לנתק את תקע החשמל.

• יש להעביר את המפסק על הלוח למצב OFF. (אם לא תעשה כן, קיימת סכנת התחשמלות או תקלה במכשיר שעלולה לגרום להפסקת חשמל)

טרם ביצוע עבודות תחזוקה או ניקיון, נתק את תקע החשמל לביטחונך.

העבר את המפסק בלוח למצב OFF\*



אין להשתמש במטלית יבשה או נייר טואלט על חלקי הפלסטיק (עלול לגרום נזק)

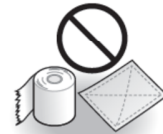

\* פרט למצב שימוש בניקוי מוט.

לאחר הכנסת תקע החשמל (לאחר העברת המפסק על הלוח למצב ON (סוג חיבור מתח)), מכסה האסלה לא ייפתח באופן אוטומטי למשך 10-60 שניות. פתח וסגור את המכסה ידנית (היחידה נמצאת במצב התחממות).

## תשומת לב לעבודה עם חומרי ניקוי

- המוצר הינו מכשיר חשמלי. יש לנקוט משנה זהירות שלא יחדרו מים או חומר ניקוי למרווח שבין היחידה הראשית והאסלה. (סכנת נזק לחלקי הפלסטיק או תקלות)
- בעת השימוש בחומר ניקוי לאסלות, יש לשטוף אותו לאחר 3 דקות ולהשאיר את מכסה ומושב האסלה פתוח.
- יש לנגב כל חומר ניקוי שנותר על האסלה. (במידה ויחדרו אדים ליחידה הראשית, היא עלולה להינזק).
- אל תעשה שימוש בחומר דוחה מים, או חומר ציפוי למשטח. מוצרים אלו עלולים לא יפגעו בחרסינה, אך הם יפגעו בטכנולוגיית מניעת הידבקות הלכלוך.

## היחידה הראשית (אחת ליום)



מטלית רטובה



נייר טואלט וכו' (סכנת נזק למוצר)

### 1. נתק את תקע החשמל (עמוד 15)

העבר את מפסק הלוח למצב OFF

### 2. נגב באמצעות מטלית רטובה סחוסה לחלוטין

#### ▪ לניקוי לכלוך קשה

- נגב באמצעות מטלית עם חומר ניקוי ניטרלי למטבח, ולאחר מכן נגב באמצעות מטלית רטובה עם מים.



חומר ניקוי ניטרלי למטבח



- טינר לצבע
- בנזין
- חומר ניקוי

### 3. הכנס את תקע החשמל

העבר את מפסק הלוח למצב ON

שים לב, אל תפעיל כוח מסיבי על מכסה מייבש האוויר. (עלול לגרום נזק או תקלה)



יחידת האסלה (פעם ביום)



- מברשת שירותים
- חומר ניקוי טבעי לשירותים



- חומרי ניקוי חומצתיים חזקים או חומרי ניקוי אלקליין
- חומרי ניקוי המכילים תרכובת מגרה.
- חומרי ניקוי מבוססי פלורואיד

1. נתק את תקע החשמל (עמוד 15)

העבר את מפסק הלוח למצב OFF.

2. נקה באמצעות מברשת לניקוי שירותים או דומה.

יחידת האסלה ניתנת לניקוי במהלך הדחת המים.

הכנס את תקע החשמל.

העבר את המפסק על הלוח למצב ON.

ניקוי אסלה: מופעל באמצעות הכפתורים שנמצאים בחלק האחורי של השלט.

1. לחץ על MENU
  2. היעזר בכפתורי לבחירת "MANUAL CLEANUNG"
  3. לחץ על ENTER
  4. היעזר בכפתורי לבחירת BOWL CLEANING OFF/ON
  5. לחץ על ENTER
- האסלה תוריד את המים למשך 30 שניות לערך.
  - נקה בתוך האסלה
- המים באסלה יתנקזו ומפליס המים יירד (למשך כ-30 שניות)
- המים באסלה יתנקזו ומפליס המים ישוב למצב רגיל.
- לעצירה באמצע התהליך לחץ על STOP.

• במקרה והאסלה סתומה

- יש להיעזר בפומפה עם 10 ס"מ מרווח בין משטח המים והאסלה. היעזר בכלים זמינים תעשייתיים שנועדו לפתיחת סתימות באסלה.

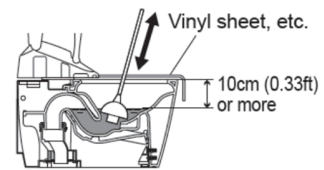

• במקרה והרצפה מלוכלכת

- נקה באמצעות מטלית סחוטת (אי ניקיון הרצפה עלול לגרום לכתמים וקורוזיה).
- השימוש במוצר בעמידה עלול לגרום להתזה. להפחתת האפשרות להתזה, השתמש במוצר בישיבה.

3. הכנס את תקע החשמל

העבר את מפסק הלוח למצב ON

## המרווח שבין היחידה הראשית והאסלה (אחת לחודש)

ניתן להרים מעלה את היחידה העליונה באמצעות ידית ההרמה ולנקות את המרווח בין היחידה הראשית לאסלה.



מטלית רטובה  
לא סחוטה

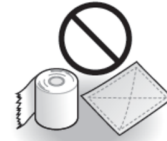

נייר טואלט וכו' (עלול לגרום סק)

### 1. נתק את תקע החשמל (עמוד 15)

העבר את מפסק הלוח למצב OFF

הסרה והתקנה מחדש

### 2. פתח את מושב האסלה והמכסה.

3. משוך את ידית ההרמה עד שלא ניתן יהיה למשוך, וסובב אותה כלפי מטה. (הצד הקדמי יתרומם כ-25 מ"מ).

### 1. נתק את תקע החשמל (עמוד 15)

העבר את מפסק הלוח למצב OFF

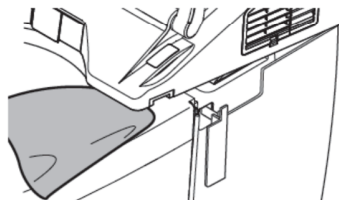
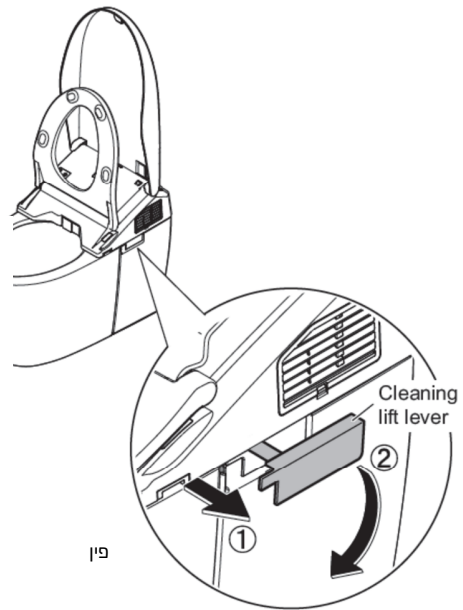

5. משוך את ידית ההרמה עד שלא ניתן יהיה למשוך יותר, וסובב אותה כלפי מעלה.

בדוק שידית ההרמה אינה חשופה בצד של האסלה.

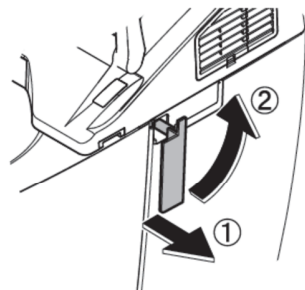

זהירות	
	<ul style="list-style-type: none"> <li>כאשר מפעילים את ידית ההרמה</li> <li>אל תכניסו אצבעות בין היחידה העליונה ליחידת האסלה.</li> <li>אל תעשה שימוש במוצר בעוד היחידה העליונה מורמת.</li> </ul>

### שים לב!

- אל תתיז ספריי ניקוי ומים ישירות.
- אל תפעיל כוח על ידית ההרמה
- אל תפעיל כוח על מושב האסלה או המכסה לזוז בעוד היחידה העליונה מורמת מעלה.

### 6. חבר את תקע החשמל. (עמוד 15)

העבר את מפסק הלוח למצב ON.

המרווח שבין היחידה הראשית ומכסה האסלה (אחת לחודש)

לניקוי יסודי ניתן להסיר את מכסה האסלה



מטלית רטובה  
לא סחוטה



נייר טואלט (עלול לגרום סק)

1. נתק את תקע החשמל (עמוד 15)

העבר את מפסק הלוח למצב OFF

2. הסר את מכסה המושב.

משוך ישר כלפי מעלה לפי הסדר המוצג בתרשים מימין. A → B.

3. נגב באמצעות מטלית שנטבלה במים ונסחטה לחלוטין.

4. התקן את מכסה המושב חזרה.

הכנס את הפינים של מכסה האסלה לפי הסדר המוצג בתרשים מימין C → D.

אל תכניס את הפינים בבת אחת או בהפעלת כוח רב.

5. חבר את תקע החשמל. (עמוד 15)

העבר את מפסק הלוח למצב ON.

6. פתח וסגור את מכסה המושב לבדיקה שהותקן כראוי.

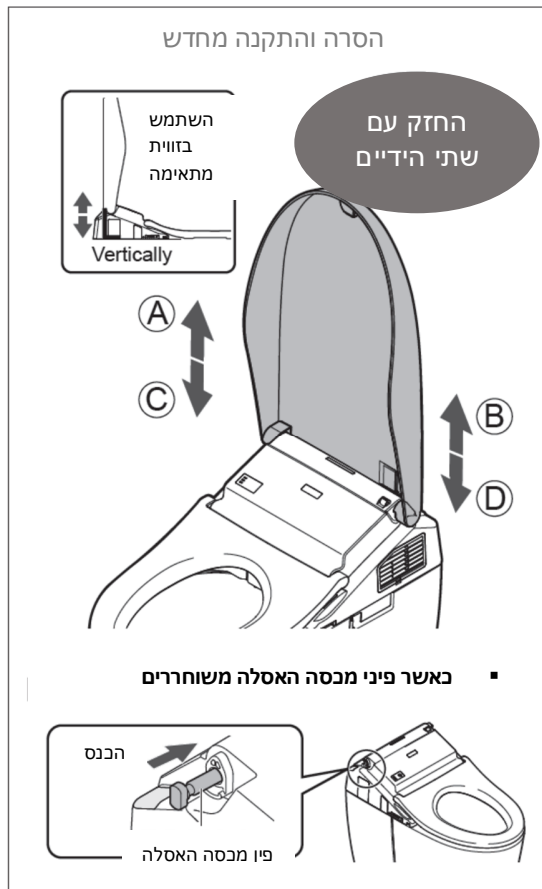

כאשר פני מכסה האסלה משוחררים

## שסתום ניקוז מסנן המים (כל 6 חודשים)

<במידה ואתה מרגיש כי לחץ המים נחלש>



שסתום ניקוז מסנן מים

### 1. סגור את שסתום הפסקת המים

- אספקת המים תעצור.

**זהירות**

⚠

אל תסיר את שסתום ניקוז מסנן המים כל עוד שסתום הפסקת המים פתוח. (אחרת המים עלולים להישפך החוצה)

### 2. הארך את המוט.

- היעזר בכפתורים בחלק האחורי של השלט הרחוק.
  - 1. לחץ על [MENU]
  - 2. היעזר במקשי  $\blacktriangle$  לבחירת MANUAL CLEANING ואז לחץ על ENTER.
  - 3. היעזר במקשי  $\blacktriangle$  לבחירת " WAND CLEANING " MODE OFF/ON.
- להארכת המוט לחץ על [ENTER]
- לכיווץ המוט לחץ שוב על [ENTER] (שחרר את הלחץ מצינור אספקת המים)

### 3. נתק את תקע החשמל

- העבר את המפסק על הלוח למצב OFF.

### 4. הסר את פקק ניקוז המים

שחרר את שסתום ניקוז מסנן המים באמצעות מברג שטוח.

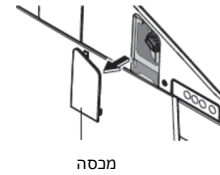

מכסה

### 5. הסר את המכסה ואת שסתום ניקוז מסנן המים

- שחרר את השסתום באמצעות מברג



שסתום ניקוז מסנן מים

### 6. נקה את המסנן עם כלי כגון מברשת שיניים

- כמו כן הסר אבק מתוך החור של השסתום.

### 7. התקן מחדש את שסתום ניקוז מסנן המים והמכסה. הכנס את שסתום ניקוז מסנן המים וחזק אותו באמצעות מברג שטוח.

פתח את שסתום ההפסקה (עמוד 15)

### 8. התקן את המכסה שוב

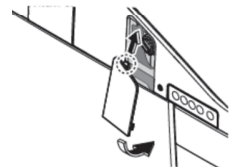

### 9. הכנס את מתג החשמל (עמוד 15).

העבר את המפסק על הלוח למצב ON.

### 10. פתח את שסתום ההפסקה.

(עמוד 15)

## מסנן מפיג הריחות (פעם בחודש)

### 1. נתק את תקע החשמל (עמוד 15)

העבר את מפסק הלוח למצב OFF

### 2. הסר את מסנן מפיג הריחות.

- החזק את הידית ומשוך החוצה.
- אין למשוך בכוח. (עלול לגרום נזק או

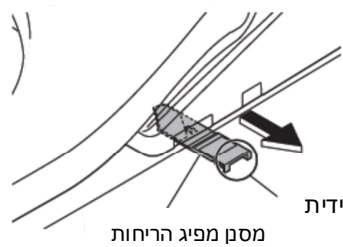

### 3. נקה באמצעות כלי כגון מברשת שיניים.

לאחר השטיפה במים, יש לדאוג לייבוש כל המים טרם ההתקנה חזרה.



### 4. הרכב את מסנן מפיג הריחות

דחוף עד להישמע קליק.

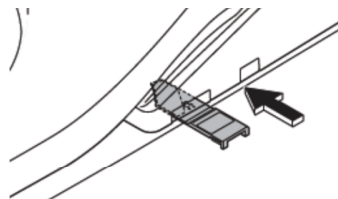

### 5. חבר את תקע החשמל (עמוד 15)

העבר את מפסק הלוח למצב ON.

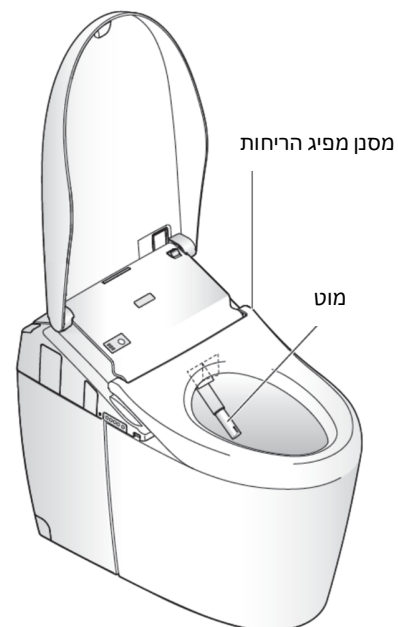

מוט (פעם בחודש)

ניקוי המוט במידה ונצפה לכלוך



מטלית רטובה לא סחטה

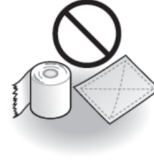

פיר טואלט (עלול לגרום נזק)

**1. הארך את המוט.**

ההפעלה באמצעות הכפתורים בחלק האחורי של השלט הרחוק.

1. לחץ על MENU

2. היעזר במקשי  לבחירת CLEANING ואז לחץ ENTER

3. היעזר במקשי  לבחירת WAND CLEANING MODE ON/OFF.

לחץ על ENTER.

- המוט יתארך ומים יותדו לצורך ניקוי.
- המוט יתכווץ חזרה באופן אוטומטי לאחר כ-5 דקות.

**2. נגב באמצעות מטלית סחטה ממים.**

אין למשוך, לדחוף או ללחוץ על המוט בכוח. (עלול להיגרם נזק או תקלה)



**3. לחץ על STOP בחלק הקדמי של השלט**

- המוט יתחיל להתכווץ

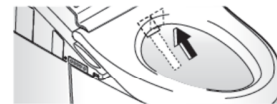

מסנן מים (יחידת האסלה) (פעם בשישה חודשים)

1. הסר את הלוח הצדדי (משמאל).

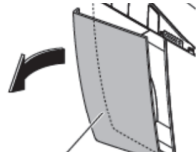

בצד האחורי קיים אביזר לפתיחה/סגירה

2. סגור את שסתום הפסקת המים (עמוד 56)

**זהירות**

אל תסיר את שסתום ניקוז מסנן המים כל עוד שסתום הפסקת המים פתוח. (אחרת המים עלולים להישפך החוצה)

3. הארך את המוט.

- היעזר בכפתורים בחלק האחורי של השלט הרחוק.

4. לחץ על [MENU]

5. היעזר במקשי **▲** לבחירת MANUAL ו**▶** לחץ על CLEANING.

6. היעזר במקשי **▲** לבחירת " WAND ו**▶** לחץ על "CLEANING MODE OFF/ON".

להארכת המוט לחץ על [ENTER]

לכיווץ המוט לחץ שוב על [ENTER]

(שחרר את הלחץ מצינור אספקת המים)

4. נתק את תקע החשמל

- העבר את המפסק על הלוח למצב OFF.

5. שחרר את האום על שסתום ההפסקה להסרת מסנן המים.

- היעזר באביזר הפתיחה/סגירה בחלק האחורי של הלוח הצדדי (משמאל)

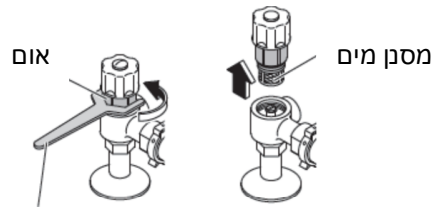

כלי לפתיחה/סגירה

6. הסר את מסנן המים ונקה אותו באמצעות מברשת שיניים או כלי דומה.

- אל תשתמש בחומר ניקוי.
- אל תפעיל כוח מסיבי רב על המסנן.
- במצב בו המסנן מלוכלך מאוד או סתום, יש להחליפו.

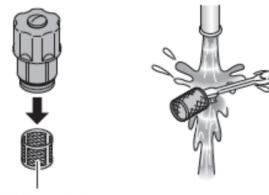

7. הכנס את מסנן המים לתוך האום והכנס את האום לשסתום ההפסקה.

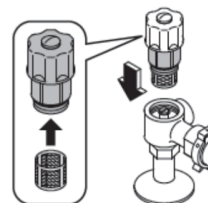

**8. חזק את האום על שסתום הפסקה.**

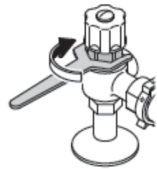

**9. פתח את שסתום הפסקת המים (עמוד 15).**

▪ בדוק שאין דליפות בשסתום הפסקה או בחיבורי הצנרת.

**10. הרכב את כלי הפתיחה/סגירה במקומו והתקן מחדש את הלוח הצדדי (משמאל).**

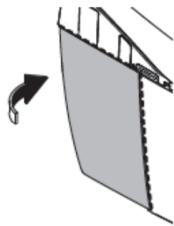

**11. הכנס את מתג החשמל (עמוד 15).**

העבר את המפסק על הלוח למצב ON.



מסנן אספקת מים  
(בשסתום הפסקת  
המים)



## רשימת הגדרות

## שינוי הגדרות

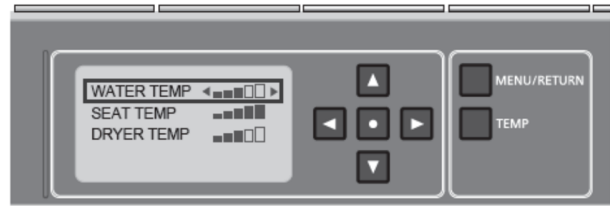

מבט אחורי על השלט הרחוק

סוגי הגדרה		
הדחה אוטומטית	הדחה אוטומטית	פונקציות אוטומטיות
השהיית הדחה אוטומטית		
פתיחה/סגירה אוטומטית	פתיחה/סגירה אוטומטית	
זמן המתנה לסגירה אוטומטית		
זמן המתנה לפתיחה אוטומטית		
מושב/מכסה		
ניקוי מוט אוטומטי	ניקוי	פונקציות אוטומטיות
ניקוי אסלה אוטומטי		
מפיג ריחות רעים		
תאורה עדינה	תאורה	פונקציות אוטומטיות
תאורת אסלה		
נורית מחוון		
	מניעת קיפאון	הגדרות אחרות
	השמעת ביפ	
	נעילת הגדרת אישית	
	הגדרת מיקום/לחץ	

הפניה לעמוד ההגדרה	דגם זמין	הגדרות זמינות הטקסט המושחר: הגדרות התחלתיות	
עמוד 42	כל הדגמים	ON/OFF	הגדר האם לבצע ניקוי אוטומטי לאסלה
		5 שניות/10 שניות/15 שניות	שנה את משך הזמן לפני ביצוע הדחה אוטומטית
עמוד 44	כל הדגמים	ON/OFF	הגדר האם תתבצע פתיחת מכסה באופן אוטומטי
		25 שניות/90 שניות	שינוי משך הזמן לפני שהמכסה/המושב נסגר באופן אוטומטי
		15 שניות/30 שניות/90 שניות	שנה את משך הזמן שבו מכסה המושב ייפתח באופן אוטומטי לאחר סגירה ידנית
		מכסה/מושב • מכסה	סגירה/פתיחה אוטומטית של מכסה האסלה פתיחה/סגירה אוטומטית של מושב האסלה ומכסה האסלה.
עמוד 46	כל הדגמים	ON/OFF	הגדר האם לבצע ניקוי אוטומטי של המוט
		ON/OFF	הגדר האם תתבצע התזה אוטומטית באסלה
		ON/OFF	הגדר האם מפיג הריחות יעבוד אוטומטית לאחר עם הישיבה על מושב האסלה
עמוד 48	כל הדגמים	ON/OFF	הגדר האם או לאו להשתמש באור עדין
		ON/OFF	הגדר האם או לאו להשתמש בתאורה בתוך האסלה
		ON/OFF	הגדר האם או לאו להאיר את נורית חיווי ה-CLEAN
עמוד 50	TCF9786WA	ON/OFF	הגדר האם להזרים מים ליחידת האסלה והמוט באופן אוטומטי בכדי למנוע קיפאון
	כל הדגמים	ON/OFF	הגדר האם להשמיע קול ביפ
		ON/OFF	הגדר האם להשתמש בהגדרת נעילה
		ON/OFF	הגדר האם להשתמש בנעילת הגדרות אישיות

# שינוי הגדרות

## הדחה אוטומטית

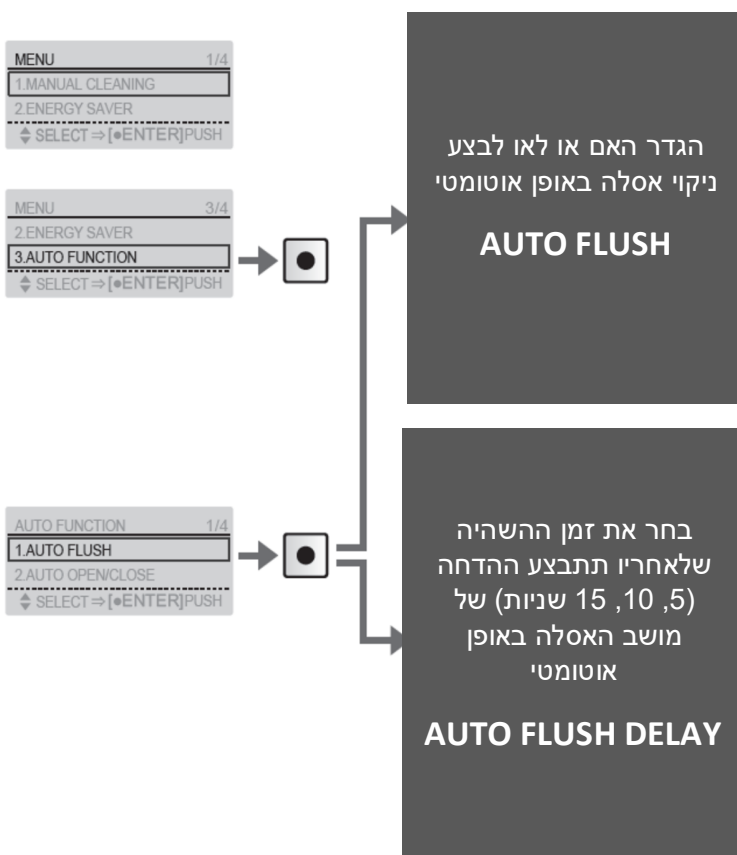

1. לחץ על [RETURN/MENU]

2. היעזר במקשי ה-**▲** **▼** לבחירת "AUTO FUNCTIONS" ואז לחץ על ENTER.

3. היעזר במקשי ה-**◀** **▶** לבחירת "AUTO FLUSH" ולאחר מכן לאחר על ENTER.

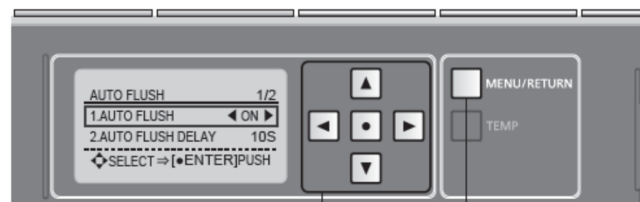

תצוגה אחורית של השלט הרחוק

בחירת פריט

בחירת הגדרה

אישור

כפתור

RETURN/MENU

הפריטים המופיעים על

1. AUTO FLUSH

2. AUTO FLUSH DELAY

4



היעזר בכפתורי לבחירת  
"AUTO FLUSH"

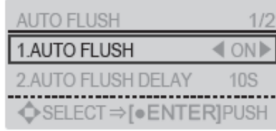

5



היעזר בכפתורי לבחירת ON  
או OFF ולאחר מכן לחץ על  
ENTER

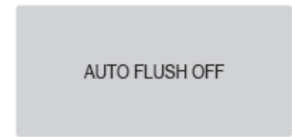
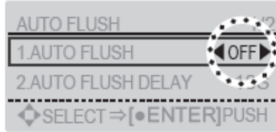

לחזרה לחץ על RETURN/MENU

4



היעזר בכפתורי לבחירת  
"AUTO FLUSH DELAY"

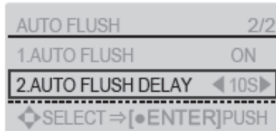

5



היעזר בכפתורי לבחירת  
"15S" או "10S" "5S"  
מכן לחץ על ENTER

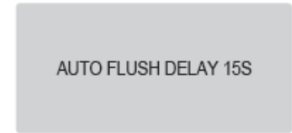
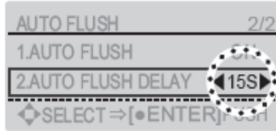

לחזרה לחץ על RETURN/MENU )

\*פעולה זו אינה זמינה כאשר הגדרת AUTO FLUSH נמצאת במצב OFF

# שינוי הגדרות

## פתיחה/סגירה אוטומטית

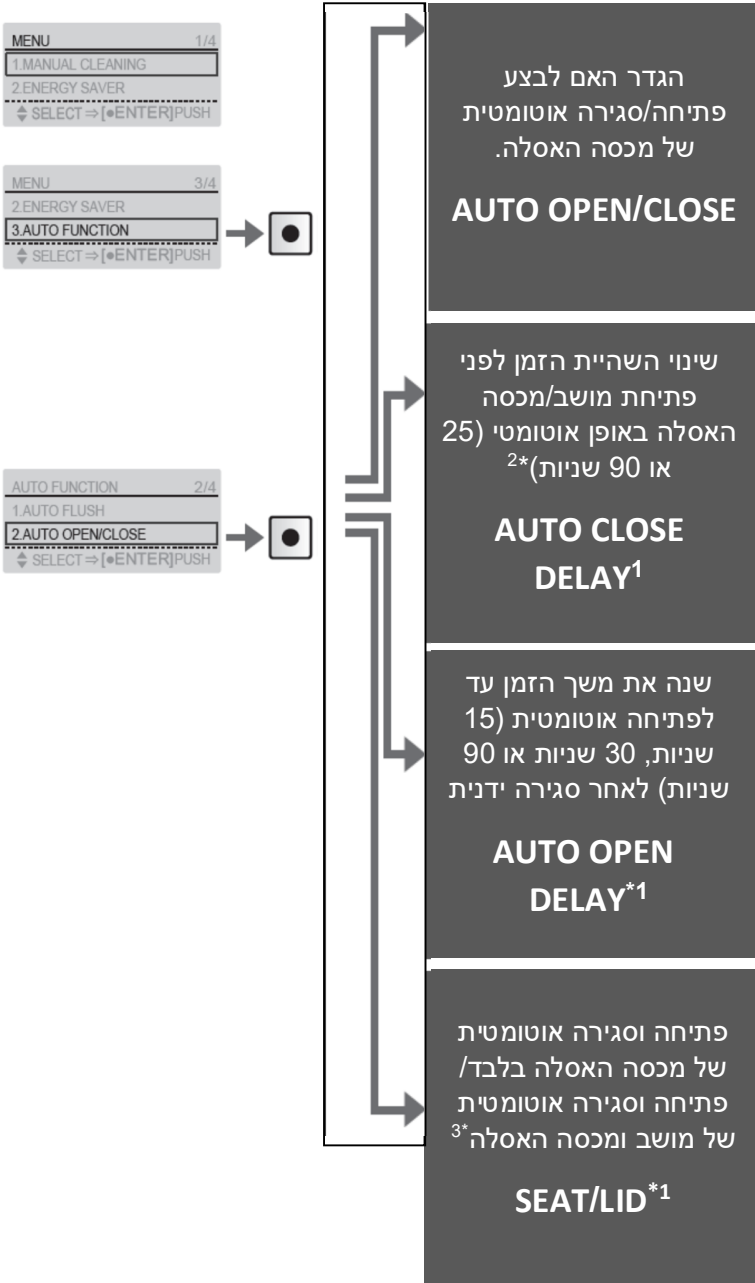

1. לחץ על [RETURN/MENU]

2. היעזר במקשי ה- (לעיל/למטה) לבחירת "AUTO FUNCTIONS"

3. היעזר במקשי ה- (שמאל/ימין) לבחירת "AUTO OPEN/CLOSE" ולאחר מכן לחץ על ENTER

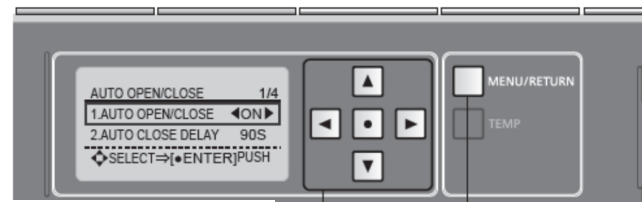

תצוגה אחורית של השלט הרחוק



הפריטים המופיעים על הצג:

1. AUTO OPEN /CLOSE

2. AUTO CLOSE DELAY

3. AUTO OPEN DELAY

4. SEAT/LID



**4** היעזר בכפתורי לבחירת "AUTO OPEN /CLOSE"

**5** היעזר בכפתורי לבחירת ON או OFF ולאחר מכן לחץ על ENTER

AUTO OPEN/CLOSE 1/4  
1.AUTO OPEN/CLOSE ◀ ON ▶  
2.AUTO CLOSE DELAY 90S  
SELECT ⇒ [ENTER] PUSH

AUTO OPEN/CLOSE 1/4  
1.AUTO OPEN/CLOSE ◀ OFF ▶  
2.AUTO CLOSE DELAY 90S  
SELECT ⇒ [ENTER] PUSH

AUTO OPEN/CLOSE OFF

לחזרה לחץ על RETURN/MENU

**4** היעזר בכפתורי לבחירת "AUTO CLOSE DELAY"

**5** היעזר בכפתורי לבחירת 25 שניות או 90 ולאחר מכן לחץ על ENTER

AUTO OPEN/CLOSE 2/4  
1.AUTO OPEN/CLOSE ON  
2.AUTO CLOSE DELAY ◀ 90S ▶  
SELECT ⇒ [ENTER] PUSH

AUTO OPEN/CLOSE 2/4  
1.AUTO OPEN/CLOSE ON  
2.AUTO CLOSE DELAY ◀ 25S ▶  
SELECT ⇒ [ENTER] PUSH

AUTO CLOSE DELAY 25S

לחזרה לחץ על RETURN/MENU

**4** היעזר בכפתורי לבחירת "AUTO OPEN DELAY"

**5** היעזר בכפתורי לבחירת "15S" או "10S" "5S" ולאחר מכן לחץ על ENTER

AUTO OPEN/CLOSE 3/4  
2.AUTO CLOSE DELAY 90S  
3.AUTO OPEN DELAY ◀ 15S ▶  
SELECT ⇒ [ENTER] PUSH

AUTO OPEN/CLOSE 3/4  
2.AUTO CLOSE DELAY 90S  
3.AUTO OPEN DELAY ◀ 30S ▶  
SELECT ⇒ [ENTER] PUSH

AUTO OPEN DELAY 30S

לחזרה לחץ על RETURN/MENU

**4** היעזר בכפתורי לבחירת "SEAT LID" או "LID"

**5** היעזר בכפתורי לבחירת LID או 30 שניות או SEAT LID ולאחר מכן לחץ על ENTER

AUTO OPEN/CLOSE 4/4  
3.AUTO CLOSE DELAY 15S  
4.SEAT/LID ◀ LID ▶  
SELECT ⇒ [ENTER] PUSH

AUTO OPEN/CLOSE 4/4  
3.AUTO CLOSE DELAY 15S  
4.SEAT/LID ◀ SEAT · LID ▶  
SELECT ⇒ [ENTER] PUSH

AUTO OPEN/CLOSE SEAT · LID

לחזרה לחץ על RETURN/MENU

\*1 הפעולה אינה זמינה כאשר הגדרת "AUTO OPEN/CLOSE" מכוונת ל-OFF

\*2 כאשר מוגדר ל-25 שניות המושב/המכסה לא ייפתח אוטומטית למשך כ-15 שניות לאחר סגירה ידנית.

\*3 כאשר מושב האסלה ומכסה האסלה מוגדרים לפתיחה אוטומטית, התזה לפני לא תתבצע.

# שינוי הגדרות

## ניקוי אוטומטי

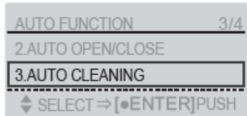
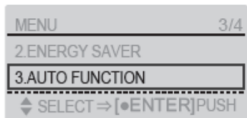
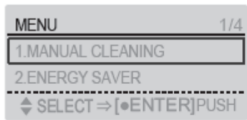

1. לחץ על [RETURN/MENU]

2. היעזר במקשי ה- לבחירת "AUTO FUNCTIONS" ואז לחץ על ENTER.

3. היעזר במקשי ה- לבחירת "AUTO CLEANING" ולאחר מכן לאחר על ENTER

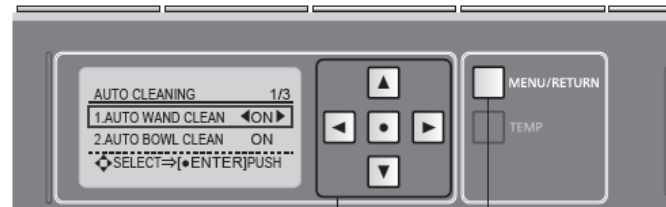

תצוגה אחורית של השלט הרחוק

כפתור RETURN/MENU

בחירת פריט

בחירת הגדרה

אישור

### הפריטים המופיעים על הצג:

- 1. AUTO WAND CLEANING
- 2. AUTO BOWL CLEANING
- 3. DEODORIZER

4



היעזר בכפתורי לבחירת  
"AUTO WAND CLEANING"

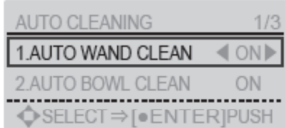

5



היעזר בכפתורי לבחירת  
ON או OFF ולאחר מכן לחץ על  
ENTER

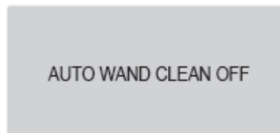
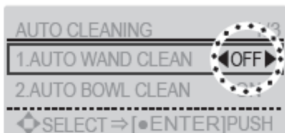

לחזרה לחץ על RETURN/MENU

4



היעזר בכפתורי לבחירת  
"AUTO BOWL  
CLEANING"

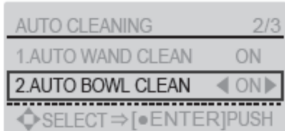

5



היעזר בכפתורי לבחירת  
"ON/OFF" ולאחר מכן לחץ על  
ENTER

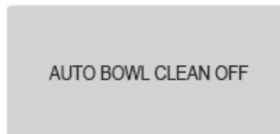
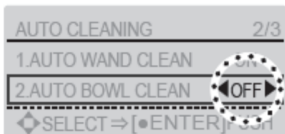

לחזרה לחץ על RETURN/MENU

4



היעזר בכפתורי לבחירת  
"DEODORIZER"

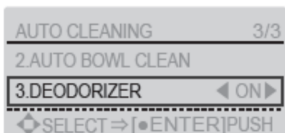

5



היעזר בכפתורי לבחירת  
"ON/OFF" ולאחר מכן לחץ על  
ENTER

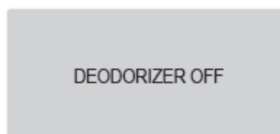
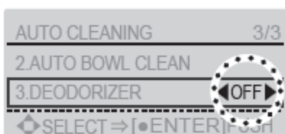

לחזרה לחץ על RETURN/MENU



# שינוי הגדרות

## תאורה

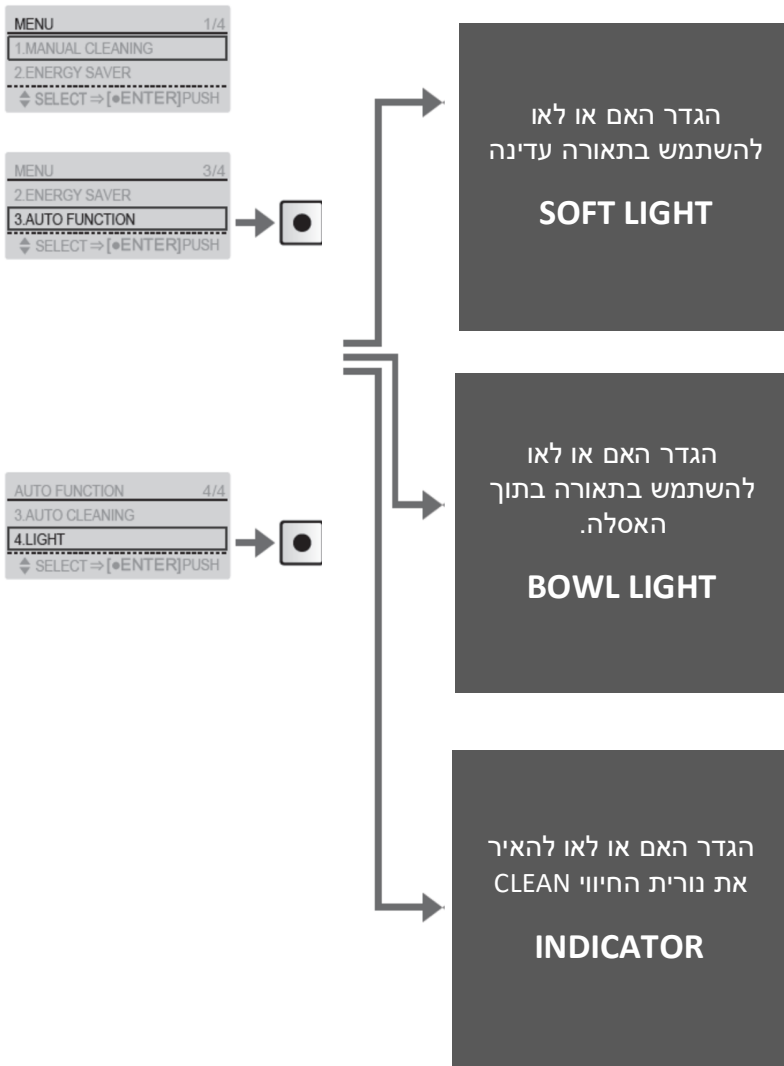

1. לחץ על [RETURN/MENU]

2. היעזר במקשי ה- לבחירת

"AUTO FUNCTIONS" ואז לחץ על ENTER.

3. היעזר במקשי ה- לבחירת

"LIGHT" ולאחר מכן לאחר על ENTER

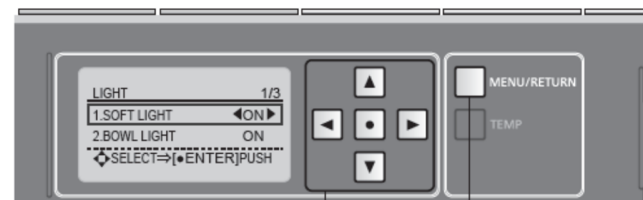

תצוגה אחורית של השלט הרחוק

בחירת פריט

כפתור RETURN/MENU

בחירת הגדרה

אישור

הפריטים המופיעים על הצג:

- 1. SOFT LIGHT
- 2. BOWL LIGHT
- 3. INDICATOR

4



היעזר בכפתורי לבחירת  
"SOFT LIGHT"



5



היעזר בכפתורי לבחירת ON  
או OFF ולאחר מכן לחץ על  
ENTER

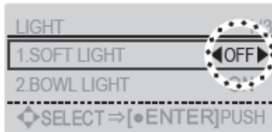

לחזרה לחץ על RETURN/MENU

4



היעזר בכפתורי לבחירת  
"BOWL LIGHT"



5



היעזר בכפתורי לבחירת  
"ON/OFF" ולאחר מכן לחץ על  
ENTER

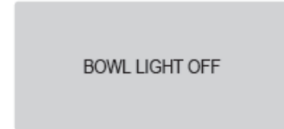
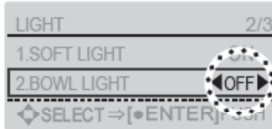

לחזרה לחץ על RETURN/MENU

4



היעזר בכפתורי לבחירת  
"INDICATOR"

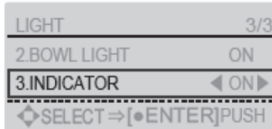

5



היעזר בכפתורי לבחירת  
"ON/OFF" ולאחר מכן לחץ על  
ENTER

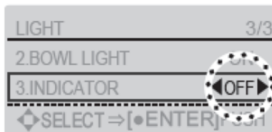

לחזרה לחץ על RETURN/MENU

# שינוי הגדרות

## הגדרות אחרות

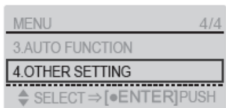
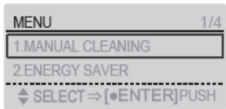

הגדר האם להזרים מים ליחידת האסלה והמוט באופן אוטומטי בכדי למנוע קיפאון

**ANTI FREEZING**  
דגם TCF9786WA

הגדר האם או לא להשמיע צליל ביפ

**BEEP**

הגדר האם או לא להשתמש בנעילת הגדרות.

**SETTING LOCK**

הגדר האם או לא להשתמש בנעילת הגדרות אישיות

**PERSONAL SETTING LOCK**

1. לחץ על [RETURN/MENU]



2. היעזר במקשי ה- לבחירת



"OTHER SETTINGS" ואז לחץ על ENTER.



### הפריטים המופיעים על הצג:

- 1. ANTI FREEZING
- 2. BEEP
- 3. SETTING LOCK
- 4. PERSONAL SETTING LOCK



**3** ▲ ▼ היעזר בכפתורי לבחירת "ANTI FREEZING"

**4** ◀ ▶ היעזר בכפתורי לבחירת "ON/OFF" כאשר ההגדרה במצב ON, יתבצע ניקוי לאסלה במרווחי זמן של 10 דקות בכדי למנוע קיפאון

OTHER SETTING 1/4  
1.ANTI FREEZING ◀OFF▶  
2.BEEP ON  
◀SELECT⇒[●ENTER]PUSH

OTHER SETTING 4  
1.ANTI FREEZING ◀ON▶  
2.BEEP  
◀SELECT⇒[●ENTER]PUSH

FLUSHES EVERY 10 MIN  
CHANGE SETTING ◀YES▶  
◀SELECT⇒[●ENTER]PUSH

ANTI FREEZING ON

לחזרה לחץ על RETURN/MENU

**3** ▲ ▼ היעזר בכפתורי לבחירת "BEEP"

**4** ◀ ▶ היעזר בכפתורי לבחירת "ON/OFF" ולאחר מכן לחץ על ENTER

OTHER SETTING 2/4  
1.ANTI FREEZING OFF  
2.BEEP ◀ON▶  
◀SELECT⇒[●ENTER]PUSH

OTHER SETTING 2/4  
1.ANTI FREEZING  
2.BEEP ◀OFF▶  
◀SELECT⇒[●ENTER]PUSH

BEEP OFF

לחזרה לחץ על RETURN/MENU

**3** ▲ ▼ היעזר בכפתורי לבחירת "PERSONAL SETTING " "LOCK"

**4** ◀ ▶ היעזר בכפתורי לבחירת "ON/OFF" ולאחר מכן לחץ על ENTER

OTHER SETTING 3/4  
3.PERSONAL SETTING LOCK ◀ON▶  
◀SELECT⇒[●ENTER]PUSH

OTHER SETTING 3/4  
3.PERSONAL SETTING LOCK ◀OFF▶  
◀SELECT⇒[●ENTER]PUSH

PERSONAL SETTING LOCK OFF

לחזרה לחץ על RETURN/MENU

**3** ▲ ▼ היעזר בכפתורי לבחירת "PRESSURE/POSITION SETTING"

**4** ◀ ▶ היעזר בכפתורי לבחירת ON או OFF ולאחר מכן לחץ על ENTER

OTHER SETTING 4/4  
4.PRESSURE /POSITION SETTING ◀OFF▶  
◀SELECT⇒[●ENTER]PUSH

OTHER SETTING 4/4  
4.PRESSURE /POSITION SETTING ◀ON▶  
◀SELECT⇒[●ENTER]PUSH

PRESSURE /POSITION SETTING ON

לחזרה לחץ על RETURN/MENU

## מה עליי לעשות?

### כאשר אין מים עקב הפסקת מים או תקלה

**1.** היעזר בדלי להדחת המים.



**2.** במידה ומפלס המים נמוך לאחר ההדחה, הוסף עוד מים.

### שים לב

- במקרה של תקלה באספקת המים, העבר את הגדרת AUTO BOWL למצב OFF.
- בעת חזרת המים, יש לבצע הדחה של המים (למניעת הצטברות פסולת בצינור הניקוז)

### במידה ולא ניתן לתפעל באמצעות השלט הרחוק

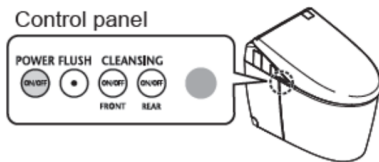

- הפעלת המכשיר אפשרית באמצעות הכפתורים בלוח הבקרה.
- במידה ונורית חיווי מתריעה על סוללות חלשות. החלף את הסוללות. נורית חיווי לסוללה חלשה

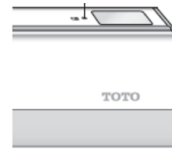

- החלפת הסוללות

### נורית הפעלה

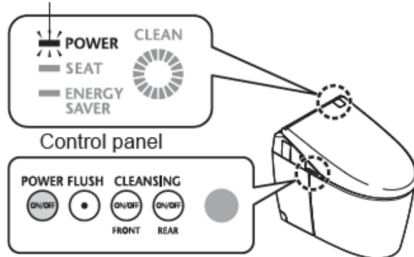

**1** לחץ על [POWER ON/OFF] בלוח הבקרה.

\* נורית ההפעלה תיכבה.

**2** הוצא את השלט הרחוק מהמתלה. (עמוד 14)

**3** פתח את מכסה הסוללות והחלף את סוללות ה-AA. (עמוד 14)

**4** הרכב את השלט על המתלה.

**5** לחץ על [POWER ON/OFF] בלוח הבקרה.

\* נורית ההפעלה תידלק.

## מניעת נזק מקיפאון דגם TCF9786WA בלבד

כאשר הטמפרטורה האופפת יורדת ל-0 מעלות צלסיוס או מתחת, יש לנקוט צעדים על מנת להימנע מקיפאון.

שים לב

- כאשר הטמפרטורה האופפת יורדת ל-0 מעלות צלסיוס או מתחת, יש להימנע משימוש במאפיין חיסכון בחשמל.
- חמם את חדר האמבטיה, כך שהטמפרטורה תהיה גבוהה מ-0 מעלות צלסיוס.
- טרם התחלת עבודה, הגדר את המאפיין "AUTO OPEN/CLOSE" (עמוד 44) ומאפיין "AUTO FLUSH" (עמוד 42) למצב OFF.

### מצב דינאמי

השיטה מזרימה מים במרווחי זמן ליחידת האסלה והמוט באופן אוטומטי בכדי למנוע קיפאון.

כיצד להגדיר? עמוד 50

העבר את ההגדרה ANTI FREEZING למצב ON באמצעות השלט הרחוק.

העבודה במצב ON תהיה כמפורט:

- נרית ההפעלה תהבהב
- האסלה תבצע הדחה במרווחי זמן של 10 דקות.
- כ-50 מ"ל של מים יוצאים מסביבת המוט במרווחי זמן של 5 דקות.

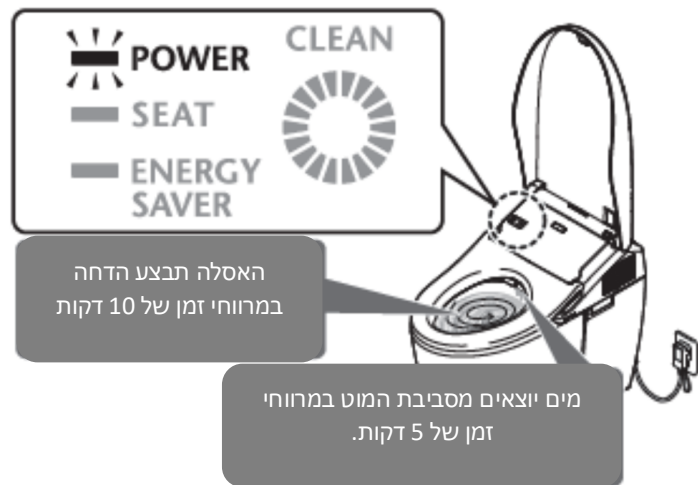

## מה עליי לעשות?

### תקופות ארוכות של חוסר שימוש

במקרה ומושב האסלה נמצא במקום בו לא תבקר תקופה ארוכה, יש לנקז את המים.

(המים במיכל עלולים להזדהם ולגרום לעור מגורה ובעיות אחרות)

טרם ניקוז המים, יש לבדוק שהיחידה העליונה אינה מורמת וידית ההרמה מכווצת (עמוד 33) למקומה הרגיל.

### כיצד לנקז את המים

**1** סגור את שסתום הפסקת המים. (עמוד 56).

**2** נקז את הצינור

(1) הארך את המוט

• היעזר בכפתורים בחלק באחורי של השלט הרחוק.  
1. לחץ על [MENU]

2. היעזר במקשי  לבחירת MANUAL CLEANING ואז לחץ ENTER.

3. היעזר במקשי  לבחירת "WAND CLEANING MODE OFF/ON".

להארכת המוט לחץ על [ENTER]  
לכיווץ המוט לחץ שוב על [ENTER]  
(שחרר את הלחץ מצינור אספקת המים)

(2) נתק את תקע החשמל והעבר את המפסק על הלוח למצב OFF.

(3) הסר את המכסה

(4) הסר את שסתום ניקוז מסנן המים.

(5) לאחר ניקוז המים, הרכב את שסתום ניקוז מסנן המים, חזק אותו באמצעות מברג שטוח.

(6) התקן מחדש את המכסה.



מכסה



שסתום ניקוז מסנן המים

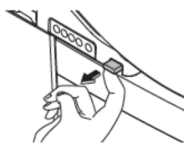

**3** משוך החוצה את ידית ניקוז המים. המים יצאו למשך 20 שניות מסביב למוט.

**4** שחרר את היד והחזר את ידית ניקוז המים למקומה.

**5** יש לטפל במים שנשארו באסלה.

לשימוש באסלה שוב, המים צריכים להתמלא שוב.



## אספקה מחודשת של המים (לאחר ניקוז)

**1** פתח את שסתום הפסקת המים

**2** הכנס את תקע החשמל (עמוד 15).

• העבר את המפסק שעל הלוח למצב ON

**3** פרוק מים מהמוט

• לחיצה מטה של הצד השמאלי של מושב האסלה.

▪ במקרה והמים קפאו ולא יוצאים מים

חמם את חלל האמבטיה, וחמם את צינור אספקת המים ושסתום ההפסקה באמצעות מטלית טבולה במים חמים.



**4** לחץ על [FLUSH] בשלט הרחוק

במידה ואין מים באסלה לא ניתן יהיה לבצע הדחה. לעולם אין לתפעל את השירותים כאשר המיכל ריק.

• כאשר המיכל מתמלא במים. נורית ה LED על התצוגה תהבהב. כאשר המיכל יהיה מלא הנורית תשתנה (משר הזמן למילוי



**5** לחץ על [FLUSH] שוב כאשר האסלה תתמלא במים.



## פתרון תקלות

**⚠️ זהירות**

**! במידה וקיימת נזילת מים, סגור את שסתום ההפסקה**



ראשית יש לנסות את הפעולות המתוארות בעמודים 51-56 במידה והבעיה ממשיכה יש ליצור קשר עם המתקין, המוכר או לפי רשימת אנשי הקשר הנמצאת בחלק האחורי של המדריך.

- נורית הניקוי אינה נדלקת (הגיע זמן להחלפת חלקים < עמוד 56).

### יש לבדוק ראשית

האם נורית ההפעלה דלוקה?

- האם נורית ההפעלה דלוקה כאשר אתה לוחץ על [POWER ON/OFF] ביחידה הראשית?

- האם נורית ההפעלה מהבהבת? הגדרת ANTI FREEZING פועלת (עמודים 50,53)

בדוק האם יש הפסקת חשמל או שהמפסק במצב OFF



האם נורית חיסכון בחשמל דלוקה?

כאשר הנורה דלוקה, חיסכון בחשמל (עמוד 26) נמצא בעבודה, כך שטמפרטורת מושב האסלה עשויה לרדת, או שמחמם המים ומחמם מושב האסלה עשויים להיות כבויים.

האם השלט הרחוק עובד?

- האם סוללות השלט נגמרו? החלף את הסוללות (עמוד 48).
- האם המשדר או המקלט של השלט הרחוק חסומים? הזז חפצים מפריעים, לכלוך, טיפות מים או כל דבר אחר שיכול לגרום לחסימה.



משדר השלט הרחוק

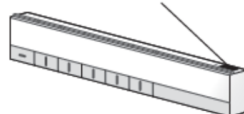

מקלט השלט הרחוק

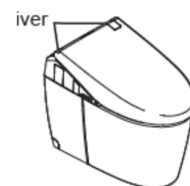

## פתרון תקלות

### ניקוי אחוריים וניקוי אחוריים עדין, ניקוי קדמי, מוט

הפניה לעמוד	אנא בדוק	בעיה
12 56	<ul style="list-style-type: none"> <li>האם השלט הרחוק מתפקד? (בדוק את פעילותו בזמן הישיבה על האסלה).</li> <li>&lt;בדוק "האם השלט הרחוק מתפקד?"</li> </ul>	<b>המוט (או מי ניקוי) לא יוצאים החוצה</b>
-	<ul style="list-style-type: none"> <li>כאשר הטמפרטורה נמוכה, לוקח למוט זמן לצאת החוצה, כיוון שהמים חייבים להתחמם קודם.</li> </ul>	
-	<ul style="list-style-type: none"> <li>האם התיישבת על מושב האסלה למשך יותר משעתיים? (במידה וכן, הפעולה מופסקת לצורכי בטיחות) התרומם מהמושב ולאחר מכן השתמש שוב.</li> </ul>	
-	<ul style="list-style-type: none"> <li>לחץ אספקת המים פחת באופן משמעותי, לדוגמא, שימוש במים במקום אחר או במקרה של תקלה באספקת המים, הפונקציה עלולה להפסיק לעבוד מטעמי בטיחות. &lt; נתק את תקע החשמל למשך 10 שניות והכנס אותו שוב. &lt; העבר את המפסק על הלוח למצב OFF והמתן 10 שניות לפני הפעלה מחדשת. במידה ומופיע תסמין זהה &lt; ייתכן וקיימת תקלה, היוועץ באיש הקשר הרשום בחלק האחורי של המדריך.</li> </ul>	
11	<ul style="list-style-type: none"> <li>מתג המושב לא יידלק אלא אם הישיבה שלך על המושב תקינה. שב עם הגוף אחורה על המושב.</li> </ul>	<b>המוט מתארך אך מי הניקוי לא יוצאים/ לחץ מי הניקוי חלש</b>
11	<ul style="list-style-type: none"> <li>האם אתה משתמש במכסה המשענת, מכסה המושב או במושב עבור ילדים? </li> <li>הסר כל מכסה בעת השימוש עבור ילדים. יש להסיר כיסא הגבהה לאחר כל שימוש</li> </ul>	
-	<ul style="list-style-type: none"> <li>האם חלה הפסקת מים? לחץ על STOP והמתן עד ששירות המים יחודש.</li> </ul>	
15	<ul style="list-style-type: none"> <li>האם שסתום ההפסקה סגור?</li> </ul>	
35	<ul style="list-style-type: none"> <li>האם המוט או המסנן חסום ע"י חפץ זר? נקה את המסנן</li> </ul>	<b>מי הניקוי קרים</b>
16	<ul style="list-style-type: none"> <li>האם לחץ המים מוגדר לדרגה חלשה?</li> </ul>	
24	<ul style="list-style-type: none"> <li>האם טמפרטורת המים מוגדרת למצב כבוי או לדרגה חלשה?</li> <li>כאשר הטמפרטורה של אספקת המים או של האמבטיה נמוכה, טמפרטורת המים עשויה להיות נמוכה בהתזה הראשונה.</li> </ul>	
-	<ul style="list-style-type: none"> <li>ניקוי אחוריים, ניקוי אחוריים עדין וניקוי קדמי מפסיק לעבוד לאחר 5 דקות של עבודה מתמשכת.</li> <li>האם למתג המושב יש קושי בזיהוי? &lt; שב לאחור על המושב, אם תתרומם במעט מהמושב או תשב עם הגוף מוטה קדימה, מתג הזיהוי לעיתים מפסיק לזהות נוכחות על המושב.</li> </ul>	
53 20	<ul style="list-style-type: none"> <li>האם נורית ההפעלה (ירוקה) על הצג הראשי מהבהבת? &lt; מצב ANTI FREEZING מוגדר למצב ON.</li> <li>לאחר ביצוע התזה לפני, מים יוצאים החוצה מהאזור הסובב את המוט לכמה שניות.</li> <li>האם נורית מחוון CLEAN מאירה במחזוריות? המוט נוקה עם "ewater+"</li> </ul>	<b>המים יוצאים באופן מפתיע מהמוט</b>

## אוויר חם לייבוש

הפניה לעמוד	אנא בדוק	בעיה
24	<ul style="list-style-type: none"> <li>▪ האם טמפרטורת הייבוש מוגדרת לדרגה נמוכה?</li> </ul>	<p>טמפרטורת הייבוש נמוכה מידי</p> <p>מפסיק באמצע השימוש</p>
-	<ul style="list-style-type: none"> <li>▪ מאפיין הייבוש מפסיק באופן אוטומטי לאחר 10 דקות עבודה רצופות.</li> <li>▪ האם למתג המושב יש קושי בזיהוי?</li> </ul>	
11	<ul style="list-style-type: none"> <li>▪ &lt; שב לאחר על המושב, אם תתרומם במעט מהמושב או תשב עם הגוף מוטה קדימה, מתג הזיהוי לעיתים מפסיק לזהות נוכחות על המושב.</li> </ul>	

הדחה		
הפניה לעמוד	אנא בדוק	בעיה
-	<ul style="list-style-type: none"> <li>▪ האם נוריות ה-LED מהבהבות על הצג הראשי?</li> <li>• המיכל מתמלא במים. (כ-60 שניות)</li> </ul>	<p>לא מתבצעת הדחה גם לאחר לחיצה על הכפתור</p>
52	<ul style="list-style-type: none"> <li>▪ האם יש מים זמינים מאספקת המים? היעזר בדלי למלא את האסלה.</li> </ul>	
15	<ul style="list-style-type: none"> <li>▪ האם שסתום ההפסקה פתוח לחלוטין?</li> </ul>	<p>יחידת האסלה אינה מתנקה באופן אוטומטי או תזמון אינה מתבצע בזמן</p>
42	<ul style="list-style-type: none"> <li>▪ האם AUTO FLUSH מוגדר למצב OFF? &lt; העבר למצב ON</li> </ul>	
23	<ul style="list-style-type: none"> <li>▪ גם כאשר מוגדר למצב ON הוא אינו זמין במצבים הבאים:</li> <li>• 60 שניות לאחר הדחה &lt; לאחר 60 שניות בצע הדחה באמצעות השלט</li> <li>• כאשר הישיבה על האסלה או עמידה מולה ארכו פחות מ-6 שניות. &lt; בצע הדחה באמצעות השלט</li> </ul>	
11	<ul style="list-style-type: none"> <li>• לאחר השימוש בשירותים בעמידה או אי עזיבת החלק הקדמי את האסלה</li> </ul>	
11	<ul style="list-style-type: none"> <li>▪ &lt;התרחק מהאסלה והמתן 3 שניות</li> <li>▪ כאשר טיפות מים או שאריות לכלוך מכסות את גוף החיישן &lt; הסר את הכלוך.</li> <li>▪ המושב מתקשה לזהות תנוחות מסוימות &lt; הישען אחורה על המושב.</li> </ul>	
42	<ul style="list-style-type: none"> <li>▪ התזמון עבור ניקוי אוטומטי של האסלה ניתן לשינוי. (לאחר כ-10 שניות &lt; לאחר 5 או 15 שניות).</li> </ul>	
42	<ul style="list-style-type: none"> <li>▪ האם ה- AUTO FLUSH מוגדר למצב ON?</li> <li>▪ האם קיים קושי למתג המושב או חיישן הגוף להידלק או לזהות?</li> </ul>	<p>האסלה מדיחה את עצמה</p>
11	<ul style="list-style-type: none"> <li>▪ &lt; שב אחורה. אם תרים את הירכיים מהאסלה במהלך השימוש או תרכון קדימה, מתג האסלה לא יידלק ותתבצע הדחה אוטומטית במהלך השימוש.</li> <li>▪ &lt; הסר כל לכלוך הנמצא על גוף החיישן.</li> </ul>	
53	<ul style="list-style-type: none"> <li>▪ האם נורית ההפעלה (יחוקה) על הצג הראשי מהבהבת?</li> <li>▪ &lt; מצב ANTI FREEZING מוגדר למצב ON.</li> </ul>	

הדחה		
הפניה לעמוד	אנא בדוק	בעיה
15	<ul style="list-style-type: none"> <li>האם שסתום ההפסקה פתוח לחלוטין?</li> </ul>	חומרי פסולת לא מודחים לחלוטין
38	<ul style="list-style-type: none"> <li>האם מסנן המים סתום?</li> <li>&lt;נקה את המסנן.</li> </ul>	
-	<ul style="list-style-type: none"> <li>האם אספקת המים לאסלה הופרעה ע"י מים זורמים אחרים?</li> <li>&lt;חדל השימוש בגופים אחרים ובצע הדחה לאסלה.</li> </ul>	יחידת האסלה אינה מתנקה באופן אוטומטי או תזמון אינה מתבצע בזמן
17	<ul style="list-style-type: none"> <li>האם נעשה שימוש נכון בכפתורי FLUSH ו-LIGHT FLUSH?</li> <li>&lt;הדחה: עד 10 משל נייר טואלט.</li> <li>&lt;הדחה קלה: עד 3 מטר של נייר טואלט</li> </ul>	
-	<ul style="list-style-type: none"> <li>ההדחה עלולה להיות קשה בהתאם לקביעות פסולת החומרים.</li> <li>&lt;בצע הדחה נוספת. במידה והאסלה אינה מתנקה, הסר את הכתמים עם מברשת או כלי דומה.</li> </ul>	האסלה מדיחה את עצמה
-	<ul style="list-style-type: none"> <li>כאשר המיכל מתמלא, אין אפשרות לבצע הדחה.</li> <li>&lt;לאחר שנורית ההפעלה בצג הראשי תידלק, ניתן יהיה לבצע הדחה.</li> </ul>	
32	<ul style="list-style-type: none"> <li>שמן וחומרים דומים אחרים עלולים להידבק למשטח היחידה.</li> <li>&lt;נקה את האסלה על חומר ניקוי טבעי (ללא חומר מגרה).</li> </ul>	

### מושב האסלה ומכסה המושב (פתיחה וסגירה אוטומטיים)

הפניה לעמוד	אנא בדוק	בעיה
44	<ul style="list-style-type: none"> <li>האם "AUTO OPEN/CLOSE" מוגדרת למצב OFF? &lt; הגדר למצב ON</li> <li>האם חיישן הגוף מתקשה בזיהוי?</li> <li>&lt;הסר לבלוך מהחיישן.</li> </ul>	מושב האסלה אינו נפתח באופן אוטומטי
11	<ul style="list-style-type: none"> <li>גם בהגדרת "AUTO OPEN/CLOSE" למצב ON, הפעולה האוטומטית אינה מתפקדת כ-15 שניות לאחר סגירת המושב או המכסה.</li> <li>כאשר מכסה המושב נסגר אוטומטית.</li> </ul>	
23	<ul style="list-style-type: none"> <li>(להתאמת המושב בצורה ידידותית, מוגדר מרווח זמן מרגע סגירת המכסה עד לפתיחה בפעם הבאה).</li> <li>&lt; עזוב את חדר האמבטיה למשך 15 שניות ואחר מכן גש למושב האסלה שוב.</li> </ul>	
11	<ul style="list-style-type: none"> <li>זיהוי באמצעות חיישן הגוף עשויה להיות קשה כאשר טמפרטורת החדר מגיעה ל-30 מעלות צלסיוס.</li> <li>&lt;פתח וסגור ידנית.</li> </ul>	
44	<ul style="list-style-type: none"> <li>האם זמן ההמתנה לפתיחה מוגדר ל-30 או 90 שניות?</li> </ul>	
-	<ul style="list-style-type: none"> <li>לאחר הכנסת תקע החשמל, מושב האסלה לא ייפתח באופן אוטומטי למשך 10-60 שניות.</li> <li>&lt;פתח וסגור ידנית.</li> <li>לאחר העברת המפסק על הלוח למצב ON, מכסה האסלה אינו נפתח אוטומטית.</li> <li>&lt; פתח וסגור ידנית.</li> </ul>	
11	<ul style="list-style-type: none"> <li>האם מותקן כיסוי מושב או מכסה?</li> <li>הסר כל כיסוי.</li> </ul>	

## מושב האסלה ומכסה המושב (פתיחה וסגירה אוטומטיים) (המשך)

הפניה לעמוד	אנא בדוק	בעיה
44	<ul style="list-style-type: none"> <li>▪ האם "AUTO OPEN/CLOSE" מוגדרת למצב OFF? &lt; הגדר למצב ON</li> <li>▪ כאשר אינך יושב על מושב האסלה, או כאשר משך זמן הישיבה או העמידה מול מושב האסלה אינו עולה על 6 שניות, מושב האסלה והמכסה ייסגרו לאחר כ-5 דקות.</li> <li>▪ במידה והם אינם נסגרים באופן אוטומטי למרות שההגדרה במצב ON, ייתכן והחיישן אינו מזהה כראוי.</li> <li>▪ &lt; בדוק שאין חפץ שחוסם מקדימה, מראה או זכוכית, הזז חפצים משתקפים או חסום אותם.</li> </ul>	מכסה האסלה לא נסגר באופן אוטומטי
32		<b>מושב האסלה נפתח מעצמו</b>
11	<ul style="list-style-type: none"> <li>▪ האם החיישן חשוף לקרן שמש ישירה?</li> <li>▪ &lt; יש למנוע חשיפה לקרן שמש חשופה, עלול לגרום לזיהוי שגוי.</li> <li>▪ האם קיים תנור מחמם בטווח גוף החיישן?</li> <li>▪ &lt; אל תמקם תנורים בטווח החיישנים.</li> <li>▪ האם מותקנים בחדר האמבטיה כיור רחץ או משתנה?</li> <li>▪ &lt; ייתכן והחיישן יקלוט סימני שתן ויגרום למכסה להיפתח והיסגר.</li> </ul>	מכסה המושב נסגר מעצמו
44	<ul style="list-style-type: none"> <li>▪ האם "AUTO OPEN/CLOSE" מוגדרת למצב ON?</li> <li>▪ האם משך הזמן לסגירה אוטומטית מוגדר ל-25 שניות?</li> <li>▪ מתג המושב עלול להתקשות בזיהוי תנחות מסוימות.</li> <li>▪ &lt; הישען לאחור על המושב.</li> </ul>	מכסה האסלה והמושב נפתחים בו זמנית
44	<p style="text-align: center;">האם ההגדרות מכוונות לפתוח את מושב ומכסה האסלה בו זמנית?</p>	נעצר או נסגר במהלך פתיחה
-	<ul style="list-style-type: none"> <li>▪ במידה ומכסה האסלה נתקל בחפץ בעת הפתיחה בפעם הראשונה לאחר הכנסת תקע החשמל, הוא עלול להפסיק או להיסגר בחלקו במהלך הפעולה הבאה.</li> <li>▪ &lt; כאשר לא קיימים מפריעים בדרך, נתק את תקע החשמל והכנס אותו שוב, לאחר 5 דקות. לאחר מכן לחץ על כפתור "OPEN/CLOSE (SEAT)" בשלט הרחוק.</li> <li>▪ במידה ומכסה האסלה נתקל בחפץ בעת פתיחה ראשונית לאחר העברת המפסק על הלוח למצב ON, הוא עלול להפסיק או להיסגר בחלקו במהלך הפעולה הבאה.</li> <li>▪ &lt; הסר כל הפרעה והעבר את המפסק על הלוח למצב OFF. העבר למצב ON שוב לאחר 5 שניות לערך. לאחר מכן לחץ על כפתור "OPEN/CLOSE (SEAT)" בשלט הרחוק.</li> </ul>	תזמון הפתיחה השתנה
11	<ul style="list-style-type: none"> <li>▪ זיהוי באמצעות חיישן הגוף עשויה להיות קשה כאשר טמפרטורת החדר מגיעה ל-30 מעלות צלסיוס.</li> </ul>	לא ניתן לפתוח או לסגור באמצעות השלט
56	<ul style="list-style-type: none"> <li>▪ המידה ונפתח אוטומטית</li> <li>▪ &lt; בדוק "האם השלט הרחוק מתפקד?"</li> <li>▪ במידה ופתיחה אוטומטית אינה פועלת גם <ul style="list-style-type: none"> <li>▪ ייתכן ומכסה האסלה אינו מורכב כראוי.</li> </ul> </li> <li>▪ &lt; הרכב אותו כראוי</li> <li>▪ זיהוי שגוי עשוי לקרות תחת תאורת נאון.</li> </ul>	
34		
-		

## מושב האסלה ומכסה המושב

הפניה לעמוד	אנא בדוק	בעיה
24	<ul style="list-style-type: none"> <li>▪ האם טמפרטורת המושב מכוונת ל-OFF או לדרגה נמוכה?</li> </ul>	<b>מושב האסלה אינו מתחמם</b>
26	<ul style="list-style-type: none"> <li>▪ האם נורת חיווי חיסכון בחשמל דלוקה?</li> <li>כאשר נורת חיווי ההפעלה דלוקה גם היא</li> <li>← טמפרטורת המושב הונמכה לצורך חיסכון בחשמל. כאשר אתה יושב על המושב, הוא יתחמם באופן זמני.</li> <li>כאשר נורת חיווי ההפעלה כבויה</li> <li>← מצב חיסכון בחשמל עובד וגרם לכיבוי המושב. כאשר תשב על המושב הוא יידלק ויחמם את המושב, מצב זה אורך כ-15 דקות.</li> <li>ניתן לכבות את מצב חיסכון בחשמל.</li> </ul>	
-	<ul style="list-style-type: none"> <li>▪ האם ישבת על המושב למשך זמן ארוך?</li> <li>לאחר 20 דקות של ישיבה, הטמפרטורה מתחילה לרדת ולאחר שעה אחת מחמם מושב האסלה נכבה.</li> <li>התחום מהמושב ולאחר מכן התיישב שוב.</li> </ul>	
11	<ul style="list-style-type: none"> <li>▪ מתג המושב לא יפעל אלא אם תשב בצורה נכונה על המושב.</li> </ul>	
11	<ul style="list-style-type: none"> <li>▪ האם מותקן כיסוי מושב או מכסה? הסר כל כיסוי.</li> </ul>	

## חיסכון בחשמל

הפניה לעמוד	אנא בדוק	בעיה
14	<ul style="list-style-type: none"> <li>▪ האם החלפת את סוללות השלט הרחוק?</li> <li>כאשר הסוללות חלשות, ההגדרה עלולה להימחק.</li> <li>&lt;הגדר מחדש.</li> </ul>	<b>מאפיין חיסכון בחשמל אינו פועל</b>
26	<ul style="list-style-type: none"> <li>▪ מאחר ולפונקציה לוקח מספר ימים ללמוד את תדירות השימוש שלך במושב בדוק את מאפיין חיסכון בחשמל</li> </ul>	

## פתרון תקלות

### מפיג ריחות רעים

הפניה לעמוד	אנא בדוק	בעיה
11	<ul style="list-style-type: none"> <li>האם ההגדרה DEODORIZER מוגדרת למצב OFF?</li> <li>העבר את ההגדרה למצב ON</li> </ul>	נראה כי מפיג הריחות אינו עובד
36	<ul style="list-style-type: none"> <li>גם לאחר שהתיישבת לא נשמע רעש פעולה. הישען לאחור על המושב</li> <li>כאשר אתה שומע רעש פעולה בזמן הישיבה נקה את מסנן מפיג הריחות</li> </ul>	
-	<ul style="list-style-type: none"> <li>האם אתה משתמש במטהר אוויר או מפיג ריחות שרכשת בנפרד? הדבר עלול להפחית את היעילות של מפיג הריחות או לגרום לריחות מוזרים. הוצא את מטהר האוויר או מפיג הריחות.</li> </ul>	נפלט ריח מוזר

### סניטרי

הפניה לעמוד	אנא בדוק	בעיה
48	<ul style="list-style-type: none"> <li>האם ההגדרה מוגדרת למצב OFF?</li> <li>העבר את ההגדרה למצב ON</li> </ul>	תאורת האסלה או תאורה עינה אינה פועלת
20	<ul style="list-style-type: none"> <li>כאשר חיישן גוף A מזהה אדם, נפלט תרסיס. כאשר פונקציית הניקוי לא הייתה בשימוש למשך 8 שעות. תרסיס ייפלט לאסלה באופן אוטומטי.</li> </ul>	תרסיס נפלט באופן ספונטני
21		
48 גב המדריך	<ul style="list-style-type: none"> <li>האם ההגדרה במצב OFF?</li> <li>&lt;העבר למצב ON</li> <li>הגיע זמן להחלפת חלקים</li> </ul>	נורית חיווי CLEAN לא מאירה

## שונות

הפניה לעמוד	אנא בדוק	בעיה
-	<ul style="list-style-type: none"> <li>▪ במידה ואומים או חיבורים אינם מחוזקים דיו, יש לחזקם באמצעות מפתח ברגים. במידה ונזילת המים ממשיכה, סגור את שסתום ההפסקה וחפש אחר תיקון.</li> </ul>	קיימת נזילת מים מחיבורי הצינורות
14	<ul style="list-style-type: none"> <li>▪ השלט נכבה לאחר 5 דקות בהם לא נלחץ אף כפתור.</li> </ul>	התצוגה בשלט רחוק נעלמה
17	<ul style="list-style-type: none"> <li>▪ קיים מרווח בין כרית המושב והאסלה על מנת שמתג המושב יפעל.</li> </ul>	היחידה הראשית אינה יציבה
11	<ul style="list-style-type: none"> <li>▪ כאשר אסלה תפוסה</li> <li>▪ יישמע רעש במרווחי זמן כאשר מאפיין הניקוי נמצא בעבודה.</li> <li>▪ בעת ישיבה על מושב האסלה</li> <li>▪ יישמע רעש הכנה של ההתזה לאסלה.</li> <li>▪ ניתן לכבות את האפשרות.</li> <li>▪ בעת עזיבת המושב לאחר שימוש</li> <li>▪ ייתכן ותשמע רעש של התחממות המים או של ניקוז המים שנותרו</li> </ul>	היחידה הראשית משמיעה רעשים
-	<ul style="list-style-type: none"> <li>▪ המים ביחידת האסלה המשמשים להפגת ריח הצואה גורמים להתזה. הוסף שכבת נייר טואלט.</li> </ul>	מים מתיזים בעת השימוש באסלה
-	<ul style="list-style-type: none"> <li>▪ הדח את המים ובדוק האם יש רעשים המגיעים מצינור הפריקה.</li> </ul>	בעת הניקוי נשמע רעש מתחת לריצפה
-	<ul style="list-style-type: none"> <li>▪ כאשר מתבצעת הדחה יחד עם חומרי פסולת הרעש נגרם מאוויר ומים הנמשכים מהמערכת.</li> </ul>	בעת הדחה נשמע רעש גרגור



## מפרט טכני

TCF9786WA		SN982MR		פריט	
AC 220 50/60Hz		AC120V, 60Hz		אספקת מתח	
831W		1413W		צריכת מתח	
1276W				צריכת מתח מקסימלית	
מיד				סוג מחמם מים	
1.2 מטר				אורך כבל חשמל	
ניקוז רצפתי 3.8 ליטר הדחה קלה: 3 ליטר ניקוז מהקיר: 4.8 ליטר הדחה קלה: 3.4 ליטר		ניקוז רצפתי: 3.8 ליטר הדחה קלה 3 ליטר		נפח הדחה	
אספקה ישירה/אספקה בלחץ.				מערכת אספקת מים	
הדחת ציקלון (סוג סיפון)				סוג הדחה	
מוארך				סגנון אסלה	
32.4 ליטר/לשעה		-		אבטי קיפאון	
				סוג דינמי	
				נפח הדחה (דינמי)	
0.27-0.43 ליטר/לדקה בקירוב, <בלחץ מים 0.20 מגה פסקל		ניקוי אחוריים		פונקציות	
0.32-0.43 ליטר/לדקה בקירוב, <בלחץ מים 0.20 מגה פסקל		ניקוי אחוריים עדין			
0.29-0.43 ליטר/לדקה בקירוב, <בלחץ מים 0.20 מגה פסקל		ניקוי קדמי			
0.35-0.43 ליטר/לדקה בקירוב, <בלחץ מים 0.20 מגה פסקל		ניקוי קדמי רחב			
טווח כוונן טמפרטורה: כבוי, 30-40 מעלות צלסיוס לערך		טמפרטורת המים		ניקוי	
1200W		1332W		הספק מחמם המים	
נתיך טמפרטורה		התקן בטיחות			
מפסק שאיבה, שסתום בדיקה		התקן מניעת זרימה חוזרת			
טווח כוונן טמפרטורה 35-55 מעלות צלסיוס לערך		טמפרטורת אוויר חם		מייבש אוויר חם	
0.29 ממ"ק/לשניה בקירוב		נפח זרימת אוויר			
238W		הספק מחמם			
נתיך טמפרטורה		התקן בטיחות			
טווח כוונן טמפרטורה: כבוי, 28-36 מעלות צלסיוס לערך <כ-26 מעלות צלסיוס במצב חיסכון בחשמל>		טמפרטורת המשטח		מושב מחומם	
45.4W		הספק מחמם			
נתיך טמפרטורה		התקן בטיחות			
מפיג ריחות O <sub>2</sub>		שיטה		מפיג ריחות	
0.16 ממ"ק/לדקה בקירוב		נפח זרימת אוויר			
5.3W בקירוב		צריכת חשמל			
לחץ מים מינימלי נדרש: 0.05 מגה פסקל <דינמי> לחץ מים מקסימלי נדרש: 0.75 מגה פסקל <סטטי>				לחץ אספקת מים	
0-35 מעלות צלסיוס				טמפרטורת אספקת מים	
0-40 מעלות צלסיוס				ומפרטורת עבודה אופפת	
ר 389 מ"מ X ע 705 מ"מ X ג 547 מ"מ				גדלים	
38.8 ק"ג בקירוב (יחידה עליונה 6.3 ק"ג, יחידת האסלה 32.5)				משקל	

- הטמפרטורה הסובבת מפתח האוויר החם שנמדד ע"י TOTO
- בהתבסס על ICE60335 ו-60335-2-84, דירוג צריכה צריך להיות טמפרטורה אופפת של 20 מעלות צלסיוס וטמפרטורת אספקת המים של 15 מעלות צלסיוס.

## אחריות

### אחריות מוגבלת לשנתיים

1. TOTO מספקת אחריות למוצריה ללא פגמי ייצור ושימוש ושירות לתקופה של שנתיים מתאריך הרכישה. האחריות חלה רק על הרכוש המקורי.
  2. ההתחייבויות של חברת TOTO במסגרת אחריות זו מוגבלות לתיקון או להחלפה, לפי אפשרות TOTO, של מוצרים או חלקים שנמצאו פגומים, בתנאי שמוצרים אלה הותקנו כראוי ונעשה בהם שימוש בהתאם למדריך זה. TOTO שומרת לעצמה את הזכות לבצע בדיקות כאלה ככל שיידרש כדי לקבוע את סיבת הליקוי. TOTO לא תחייב עבור עבודה או חלקים בכל הקשור לתיקונים במסגרת האחריות או לחלקי חילוף. TOTO אינה אחראית לעלויות העברה, החזרה ו/או התקנה מחדש של המוצר.
  3. האחריות אינה חלה על הפריטים הבאים:
    - נזק או הפסד שנגרם כתוצאה מאסון טבע, כגון: שריפה, רעידת אדמה, שטפון, סופה, סופת ברקים וכו'.
    - נזק או הפסד כתוצאה משימוש בלתי סביר, שימוש לא נאות, התעללות, רשלנות או תחזוקה לא נאותה של המוצר.
    - נזק או הפסד הנובעים מהסרה, תיקון שגוי, או שינוי/עדכון של המוצר.
    - נזק או הפסד הנובעים ממשקעים או מחומרים זרים הקשורים במערכת מים.
    - נזק או הפסד הנובעים מאיכות המים באזור שבו נעשה שימוש במוצר.
    - נזק או הפסד הנובע מהתקנה לא נאותה או מהתקנת היחידה בסביבה מסוכנת ו/או מסוכנת.
  4. אחריות זו מעניקה לך זכויות חוקיות. ייתכן ויהיו לך זכויות נוספות המשתנות ממדינה למדינה.
  5. כדי לקבל שירות תיקון במסגרת אחריות זו, עליך לקחת את המוצר או להעבירו מראש למתקן שירות של חברת TOTO המתקן, יחד עם מכתב המציין את הבעיה, או לפנות לגורם המפיץ של חברת TOTO או לקבלן שירות המוצר, או ישירות אל משרדי המכירות של TOTO. אם, בגלל גודל המוצר או אופיו של הפגם, לא ניתן להחזיר את המוצר ל-TOTO, קבלת הודעה בכתב על ידי TOTO בנוגע לתיאור הפגם יהווה משלוח. במקרה כזה, TOTO עשויה לבחור לתקן את מוצר באתר הלקוח או לשלם כדי להעביר את המוצר למתקן שירות.
- אחריות בכתב זו היא האחריות היחידה של TOTO. תיקון או החלפה כפי שנקבעו במסגרת אחריות זו יהיו מוצא בלעדי לרשות הרוכש. TOTO לא תהא אחראית לאובדן השימוש במוצר או לשאר המקרים, נזק מיוחד או תוצאתי שנגרם ע"י רוכש, או בגין עלויות עבודה או עלויות אחרות עקב התקנה או הסרה או עלויות תיקונים על ידי אחרים, או עבור כל הוצאה אחרת שלא צויינה לעיל. למעט מידת האיסור החלה בחוק, כל אחריות משתמעת, לרבות זה של סחירות או של שימוש, מוגבלים במפורש למשך של אחריות זו. מדינות מסוימות אינן מתירות מגבלות על משך האחריות המשתמעת, או על ההדרה או ההגבלה תוצאתית, ולכן ההגבלה וההדרה הנ"ל לא יחולו עליך.
- אם פתיל הזנה ניזוק, כדי להימנע מסכנה, החלפתו תעשה על ידי היצרן או על ידי סוכן השירות שלו או על ידי אדם מוסמך מאחר.**